



**AMAZONE**

# ZG-TS ZG-B



Распределители  
AMAZONE соответствуют  
европейским экологиче-  
ским стандартам

# Прицепные распределители ZG-TS и ZG-B

Идеальное соответствие Вашим желаниям!



Беспрепятственный рост растений является важнейшим условием для высокой урожайности. Но условия для роста не везде одинаковые. Поэтому подкормка всегда должна быть сбалансированной и отвечать потребности в минеральных удобрениях именно для данной почвы. Решающим фактором в достижении успеха является не только правильный выбор удобрения, но прежде всего эффективное и аккуратное распределение питательных веществ.

# ZG-TS

## Профессиональный распределитель гранулированных удобрений

Модель	Объём бункера
ZG-TS 7501 ProfisPro	7.500 л
ZG-TS 10001 ProfisPro	10.000 л

### Область применения

- ✔ Минеральные удобрения
- ✔ Гранулированные удобрения
- ✔ Семена
- ✔ Средство против улиток

# ZG-B

## Универсальный суперталант

Модель	Объём бункера
ZG-B 5500	5.500 л
ZG-B 8200	8.200 л

### Область применения

- ✔ Минеральные удобрения
- ✔ Гранулированные удобрения
- ✔ Землистоплажные удобрения

## Точное внесение удобрений, повышение урожайности

	Страница
ZG-TS   Ваши преимущества	4
ZG-TS   Новый масштаб	6
ZG-TS   Бункер	8
ZG-TS   Взвешивающая техника ProfisPro	10
ZG-TS   Руление   Регулировка тормозного усилия	14
ZG-TS   Привод распределительных дисков	16
ZG-TS   Soft Ballistic System pro	18
ZG-TS   Распределительное устройство	20
ZG-TS   Система пограничного распределения AutoTS	26
ZG-TS   HeadlandControl	30
ZG-TS   ArgusTwin	32
ZG-TS   WindControl	36
ZG-TS   Оснащение	38
ZG-TS   ISOBUS	42
ZG-B   Ваши преимущества	52
ZG-B   Обзор	54
ZG-B   ZG-B Special   ZG-B Super	56
ZG-B   ZG-B Drive	58
ZG-B   Распределительное устройство	60
ZG-B   Оснащение	62
Монтируемый распределитель ZG-TS/ZG-B Truck	64
Сервис AMAZONE	66
Spreader Application Center   EasyCheck	68
Технические характеристики	70

# Прицепной распределитель ZG-TS

Больше действенности. Больше точности. Максимальная эффективность.

До **650 кг/мин**

Ширина захвата до **54 м**



## Ваши преимущества:

- ⊕ Точные картины распределения на ширину захвата до 54 м с количеством секций до 128
- ⊕ Максимальная производительность при норме внесения 650 кг/мин и рабочей скорости 30 км/ч
- ⊕ Онлайн-система взвешивания ProfisPro – для непрерывной контролируемой адаптации нормы внесения
- ⊕ Менеджмент заполнения с наружными световыми индикаторами контроля уровня обеспечивает быструю и точную загрузку одним сотрудником
- ⊕ Автоматический контроль и адаптация поперечного распределения за счет контроля участков распределения ArgusTwin
- ⊕ Простое переключение из кабины между режимами распределения по краям, границам и вдоль канав благодаря интегрированной с обеих сторон системе пограничного распределения AutoTS
- ⊕ Точное следование распределителя по колее за счет подруливающей оси с углом поворота 28°
- ⊕ Оснащение для любых требований: освещение участков распределения, распределительных дисков, мешалки и внутреннее освещение бункера, мобильный цифровой контрольный стенд, система камер, ...

Объём бункера **7.500**  
или **10.000 литров**

Рабочая скорость до

**30 км/ч**

Транспортная скорость до

**60 км/ч**



**Подруливающая ось**

с углом поворота **28°**



ПОДРОБНАЯ ИНФОРМАЦИЯ  
[www.amazone.de/zg-ts](http://www.amazone.de/zg-ts)

# ZG-TS – Новый масштаб



**! «Точно и ловко!»**

(«профи» – Тест-драйв ZG-TS 01 ProfisPro · 06/2018)

С новым прицепным распределителем ZG-TS 01 с объемом бункера 7.500 л или 10.000 л при ширине захвата до 54 м и рабочей скорости до 30 км/ч возможна еще более высокая производительность. Интегрированная система пограничного распределения AutoTS и автоматическое посекционное включение GPS-Switch с количеством секций до 128 позволяет получить очень точные результаты распределения. Онлайн-система взвешивания ProfisPro обеспечивает непрерывную адаптацию нормы внесения, а контроль участков распределения ArgusTwin – идеальное поперечное распределение даже при смене удобрений или неблагоприятных погодных условиях.

## Со множеством наград – сеет успех – пожинает признание

### Система WindControl:

от проф. Карла Вильда из института HTW Дрезден

Серебряная медаль Agritechnica  
Золотая медаль Агросалон



### ArgusTwin:

«Глаза» распределителя.  
Автоматический контроль участков распределения

Золотая медаль Agritechnica



### EasyCheck:

Цифровой мобильный контрольный стенд

Серебряная медаль Agritechnica



Гармоничность формы и исполнения заявленного в номинации «Сельскохозяйственная техника» распределителя ZG-TS 10001 убедило и восхитило жюри премии iF, в состав которого входят эксперты и дизайнеры со всего мира. К критериям оценки, наряду с качеством оформления, относятся, среди прочего, обработка и выбор материалов, степень инновационности и экологичность, функциональность и эргономичность, а также визуализация применения и безопасность.



# Эталон – ZG-TS



## Колоссальная действенность

С объёмом бункера 7.500 л и 10.000 л модели распределителей ZG-TS являются особенно действенными и идеальными для крупных структур хозяйств, придающих особое значение высокой точности. Благодаря своим размерам возможна экономия драгоценного времени на подъезд к полю и загрузку. Загрузка может осуществляться комфортно с силосного элеватора или погрузчика благодаря большому отверстию бункера. С помощью расположенного по центру ленточного транспортера обеспечивается оптимальная подача материала. Ленточный транспортер с минимальным техническим обслуживанием, легко центрируемый даже при неравномерной нагрузке, управляется автоматически.

## Преимущества базовой конструкции

- ✔ Низкий центр тяжести бункера
- ✔ Небольшая высота заполнения
- ✔ Большое загрузочное отверстие
- ✔ Износостойкий ленточный транспортер
- ✔ Автоматическое управление ленточным транспортером

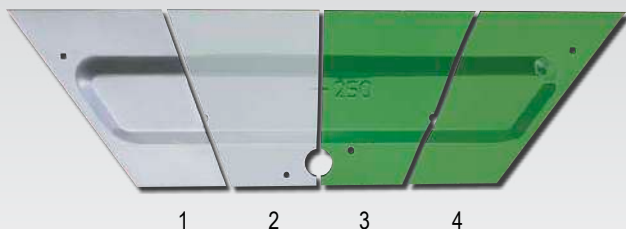

- ✔ Высококачественное многослойное лакокрасочное покрытие гарантирует высочайшее и долговечное качество
  - 1) Листовая сталь
  - 2) Оцинковка и фосфатирование (кристаллический слой)
  - 3) анодно-катодное грунтование
  - 4) покровный лак



## Непрерывный поток благодаря оптимальной форме бункера

Благодаря продуманной форме бункера ZG-TS формируется оптимальный центр тяжести бункера, который практически противодействует негативной опорной нагрузке. Отвесные стенки бункера без углов и граней обеспечивают оптимальное соскальзывание удобрений даже на склонах. За счет этого значительно облегчается также процесс очистки. Кроме того, остается достаточный диапазон движения для подруливающей оси с углом поворота 28 °.

## Преимущества дизайна бункера

- ✓ Оптимальный поток материала даже на склонах
- ✓ Простой процесс очистки
- ✓ Достаточный диапазон движения для подруливающей оси
- ✓ Продуманный центр тяжести для нейтрализации негативной опорной нагрузки
- ✓ Большой клиренс

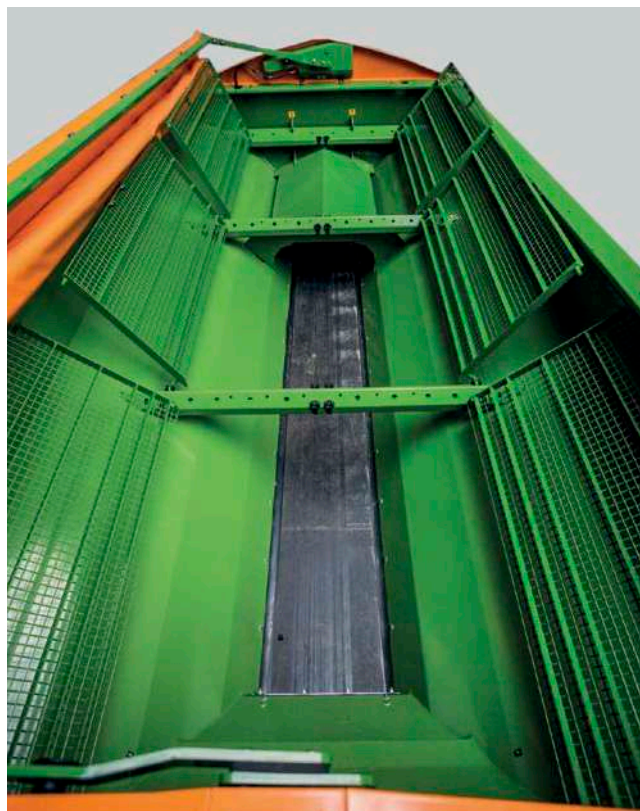

# Уникальная взвешивающая техника – ProfisPro

Выигрывает тот, кто взвешивает!



## Идеальная система взвешивания

С системой ProfisPro AMAZONE представляет новую систему взвешивания, которая объединяет максимальный комфорт с оптимальными результатами работы. Дополнительно к ключевой функции онлайн-взвешивания для регулировки нормы внесения сигналы взвешивания используются многократно.

## Интеллектуальная техника

При наличии новой интегрированной системы взвешивания бункер вместе со своей рамой соединен с отдельной рамой шасси посредством четырех взвешивающих ячеек. За счет этого нет никакой точки взвешивания, на которую оказывала бы воздействие величина тягового усилия трактора. Результатом являются высокочастотные и точные онлайн-взвешивания! Дополнительный датчик компенсирует наклон машины на склонах. Сигнал используется одновременно для «встречного» руления на склонах с помощью подруливающей оси для предотвращения отклонения ZG-TS.



### Онлайн-калибровка

Сигнал взвешивания служит для онлайн-калибровки и позволяет автоматическую регулировку требуемой нормы внесения с помощью дозирующих шиберных заслонок.

#### Преимущества онлайн-калибровки

- ✔ Ввести норму внесения и начать движение
- ✔ Надежные значения измерений
- ✔ Автоматическая регулировка дозирующих шиберных заслонок

### Интеллектуальный менеджмент заполнения

Свои преимущества ProfisPro проявляет уже при загрузке с системой интеллектуального менеджмента заполнения. Без использования внешних весов система в любое время дает точную информацию о состоянии загрузки и предотвращает перевес или недовес. Даже при загрузке и за счет постоянного определения остатков ProfisPro задает новые масштабы.

#### Преимущества менеджмента заполнения

- ✔ Надежный ассистент при загрузке
- ✔ Точные измерения даже без использования внешних весов
- ✔ Предотвращение наличия остатков или пропусков

### Автоматическая регулировка тормозного усилия в зависимости от нагрузки

Для получения тормозного усилия в зависимости от нагрузки также используется сигнал новой онлайн-системы взвешивания. С надежными результатами взвешивания системой ProfisPro можно определить оптимальное тормозное усилие для любых диапазонов нагрузки, так что эффект торможения можно регулировать очень точно.

#### Преимущества регулировки тормозного усилия в зависимости от нагрузки

- ✔ Высокий комфорт и безопасность при движении по общественным дорогам
- ✔ Максимальная безопасность на разворотной полосе и на склонах

# Интеллектуальный менеджмент заполнения

Ваш надежный помощник!



## Оптимальное распределение груза

Благодаря измерению в режиме реального времени за счет системы взвешивания ProfisPro можно уже во время загрузки оптимально использовать осевую и опорную нагрузку.

Во время загрузки отображается величина нагрузки на ось и на дышло.

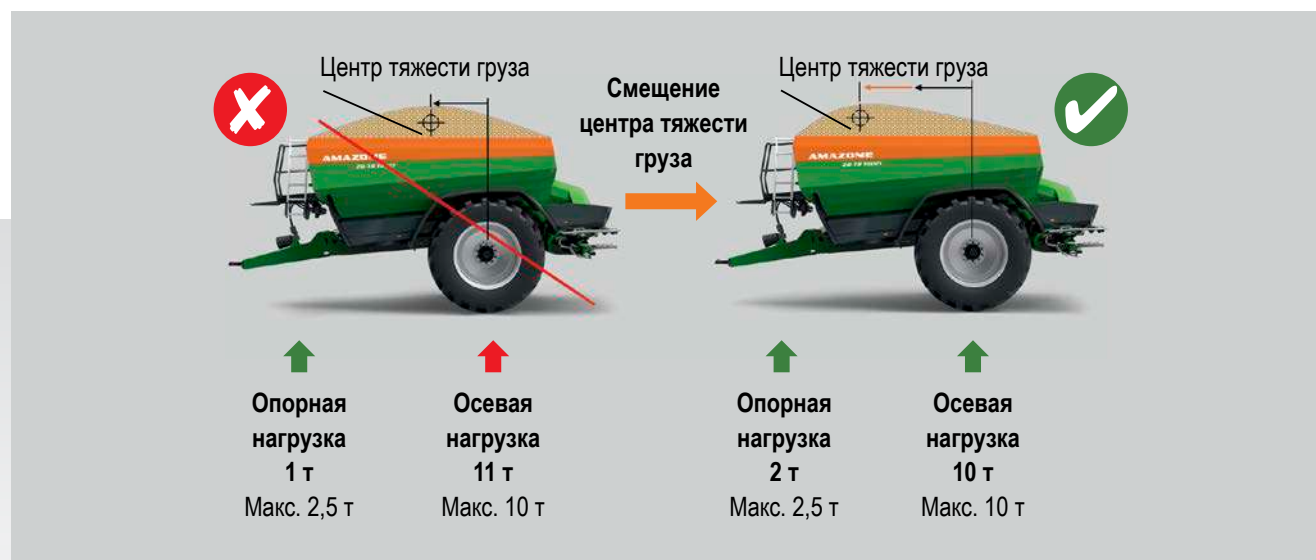



✔ Загрузка одним сотрудником – очень просто!

✔ Непрерывное свечение фонарей говорит о достижении требуемого количества материала

## Помощь при заполнении

Пользователи особенно оценят помощь при заполнении, которая подразумевает рабочее освещение и систему взвешивания ProfisPro. За счет мигания или свечения осветительного оборудования уровень в бункере указывается уже при заполнении. Необходимость в участии второго сотрудника или многократного выхода из кабины для контроля отпадает.

❗ «Фонари рабочего освещения [...] путем мигательных сигналов служат для ориентирования механизатора о заполненном количестве материала – это позволяет проводить точное заполнение»

(«profi» – Тест-драйв ZG-TS 01 ProfisPro · 06/2018)



Меню заполнения – Определение требуемого количества материала



# Маневренный и комфортный

Идеальные свойства при движении по дороге и на поле



60 км/ч

- ❗ «Новинкой на распределителях является подруливающая ось [...] Это делает машины особенно маневренными и позволяет следовать точно по колее».

(«prof» – Тест-драйв ZG-TS 01 ProfisPro · 06/2018)

## Больше комфорта – щадящий режим для посевов

- ✔ Точное следование по колее при ширине колеи от 1,80 до 2,25 м
- ✔ Повышенный комфорт вождения за счет подрессоренного, регулируемого по высоте, дышла
- ✔ Устойчивое и прочное шасси, рассчитанное для скорости до 60 км/ч
- ✔ Автоматическая регулировка тормозного усилия
- ✔ Большие шины снижают давление на почву и позволяют эксплуатацию даже в тяжелейших условиях
- ✔ Диаметр колеса до 2,05 м



Подруливающая ось с углом поворота до 28°

## Подруливающая ось с управлением строго по колее

Оснащенные опциональной подруливающей осью, прицепные распределители ZG-TS предлагают максимальный угол поворота 28°. Это означает: уже при ширине колеи 1.800 мм и ширине шины 520 мм возможно точное следование по колее. Автоматическое руление позволяет также подруливать в обратную сторону на склонах. Если привод распределительных дисков деактивирован и скорость превышает 15 км/ч, то подруливание автоматически отключается и обеспечивает безопасную транспортировку со скоростью до 60 км/ч.

### Преимущества подруливающей оси

- ✔ Угол поворота до 28°
- ✔ Минимальный радиус поворота 4,5 м
- ✔ Точное следование по колее – во избежание повреждения посевов
- ✔ Подруливание в обратную сторону на склонах



Регулировка тормозного усилия за счет электронной тормозной системы (EBS)

## Автоматическая регулировка тормозного усилия

Для безопасного движения с высокой скоростью и различной нагрузкой для распределителей ZG-TS предлагается опциональная автоматическая регулировка тормозного усилия в зависимости от нагрузки. Электронная тормозная система (EBS) получает сигнал для определения тормозного усилия в зависимости от нагрузки от новой онлайн-системы взвешивания ProfisPro. Так как система взвешивания непрерывно определяет оставшееся количество в бункере, автоматически адаптируется тормозное усилие. Таким образом, на всех участках нагрузки возможно плавное торможение. Итак, распределитель ZG-TS отвечает всем требованиям регламента EU 167/2013.

### Преимущества электронной регулировки тормозного усилия

- ✔ Эффект торможения в зависимости от нагрузки
- ✔ Комфортное и безопасное движение по общественным дорогам
- ✔ Максимальная безопасность на разворотной полосе и на склонах

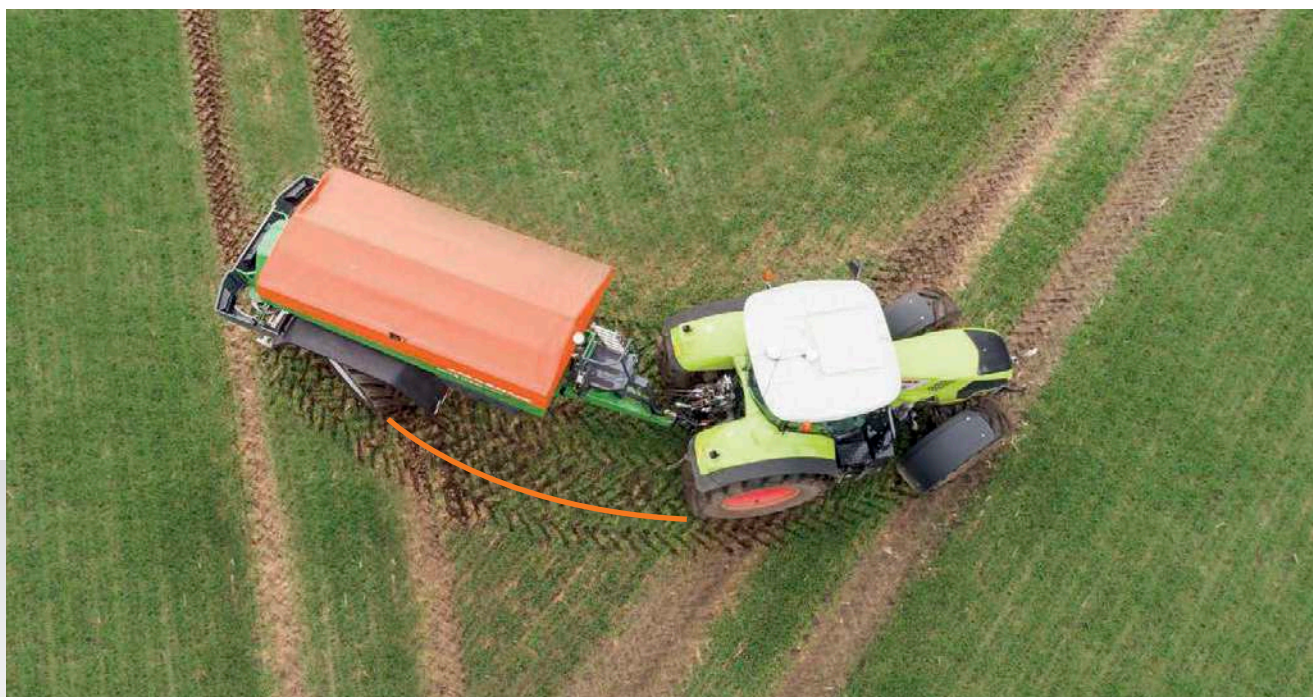

# Продуманное распределительное устройство

Воспользуйтесь преимуществами более чем 100-летнего опыта



## Гидравлический привод распределительных дисков

За счет гидравлического привода распределительных дисков можно работать независимо от числа оборотов мотора трактора и с различным числом оборотов распределительных дисков. Так экономится топливо, и можно вносить удобрения особенно комфортно и точно. При пограничном внесении удобрений распределитель также работает при различном

-  Точное внесение удобрений, улучшенный рост растений, повышение урожайности.

числе оборотов распределительных дисков, так что в зоне перекрытий, а также на границе поля можно достичь наилучшего поперечного распределения.

В зависимости от терминала управления с гидравлическим приводом возможно включение 128 секций.



# Привод

В соответствии с размером трактора



- ✔ Бортовая гидравлика гибридного привода с дополнительным насосом

## Гидравлический привод – Привод с системой Load-Sensing

Распределители с гидравлическим приводом полностью управляются через систему Load-Sensing трактора. Для тракторов с достаточной мощностью гидравлического насоса необходимы только кабель подключения ISOBUS и система Load-Sensing для функционального управления распределителем.

- ❗ «Стабильное число оборотов дисков и, прежде всего, возможность различного числа оборотов распределительных дисков – это просто великолепно! Преимущества гидравлической системы можно в действительности ощутить и оценить только при применении на практике».

(«профи» – Распределительные устройства на практике  
«Гидравлически или механически» · 06/2017)

## Гибридный привод – Максимальная производительность даже с маленькими тракторами

При наличии гибридного привода две трети потребности насоса обеспечиваются с помощью системы Load-Sensing трактора, а оставшаяся треть создается из обратного слива с помощью автономной двухнасосной системы. Для этого установленный на распределителе гидронасос приводится в действие непосредственно от ВОМ трактора. Эта гибридная система позволяет работать с маленькими тракторами и в то же время значительно выгоднее классической системы с бортовой гидравликой.

- ✔ Фильтр тонкой очистки серийно



# Система Soft Ballistic System pro



Для особенно бережного отношения к удобрениям

## 4 решающих преимущества с системой SBS pro

Для точного распределения и равномерного внесения по всей ширине захвата минеральные удобрения требуют особо бережного отношения. С гранулами, повреждёнными в самом распределителе, надёжного распределения уже не получится.

В качестве «гарантии безопасности» уже серийно интегрирована система AMAZONE Soft Ballistic System pro. Мешалка, дозирующие элементы и распределительные диски оптимально адаптированы друг к другу. Это позволяет сберечь удобрения и гарантирует ваши доходы.

### 1. Бережная подача

Звездчатые мешалки с сервоприводом в воронках обеспечивают равномерную подачу удобрений на распределительные диски. Медленно вращающиеся звездообразные сегменты мешалки способствуют равномерному потоку удобрений к выходным отверстиям. Мешалка также вращается при смещении распределяющей системы, и тем самым идеально располагается над выходным отверстием.

Мешалка автоматически отключается, как только шиберная заслонка закрывается.

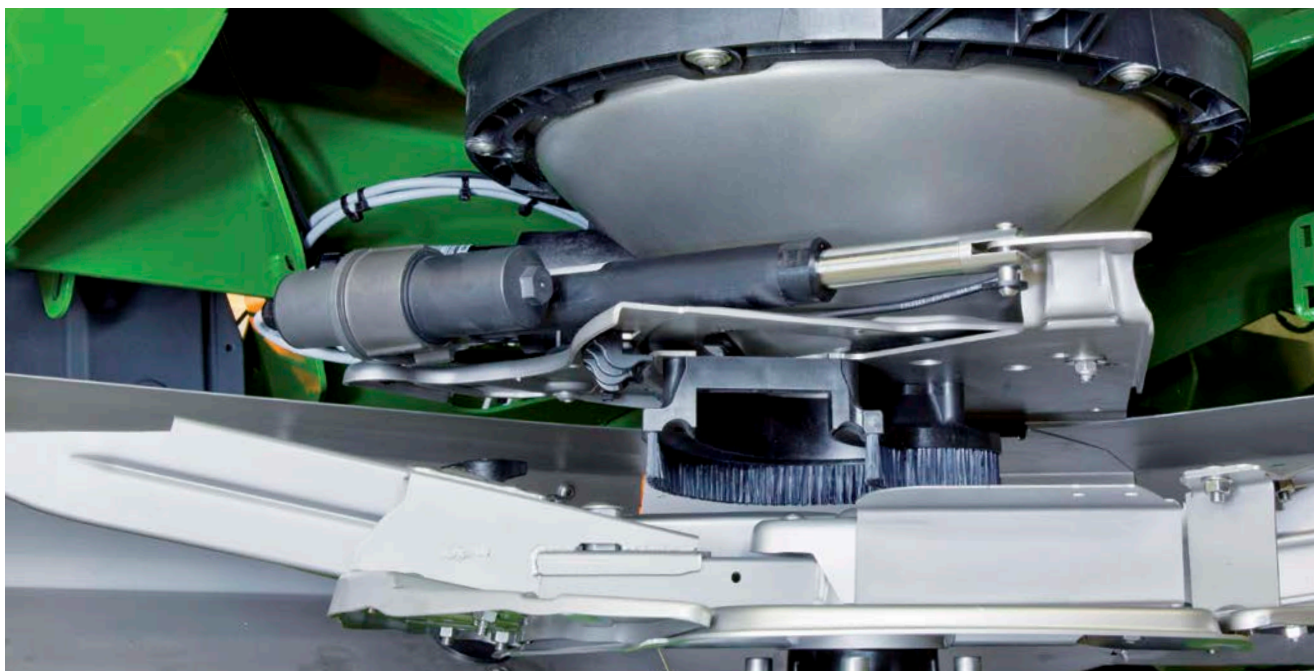

- ✓ Распределительное устройство с распределяющей системой, щетками и распределительным диском

## 2. Бережная насыпка

С помощью смещения распределяющей системы можно регулировать дальность и направление выброса. Ширину захвата можно индивидуально настраивать также за счет изменения числа оборотов. Удобрения насыпаются централизованно при низкой окружной скорости, вследствие чего повреждения гранул минимальны. Благодаря концентричному смещению распределяющей системы обеспечивается всегда бережный режим применения удобрений.

## 3. Бережный размах

При стандартной частоте вращения дисков от 600 об/мин до 900 об/мин система AMAZONE Soft Ballistic System pro обеспечивает плавный разгон гранул. Даже те удобрения, гранулы которых достаточно хрупкие, сохраняют стабильную рассеиваемость и создают оптимальную картину распределения.

## 4. Бережный выброс

С помощью AMAZONE Soft Ballistic System pro гранулам удобрения придаётся энергии не больше, чем необходимо для оптимальной траектории выброса и точного распределения. Для этого распределительные лопатки оптимально установлены на «пассивный» угол атаки.



# Распределительное устройство TS

Совершенство всех компонентов, словно часовой механизм

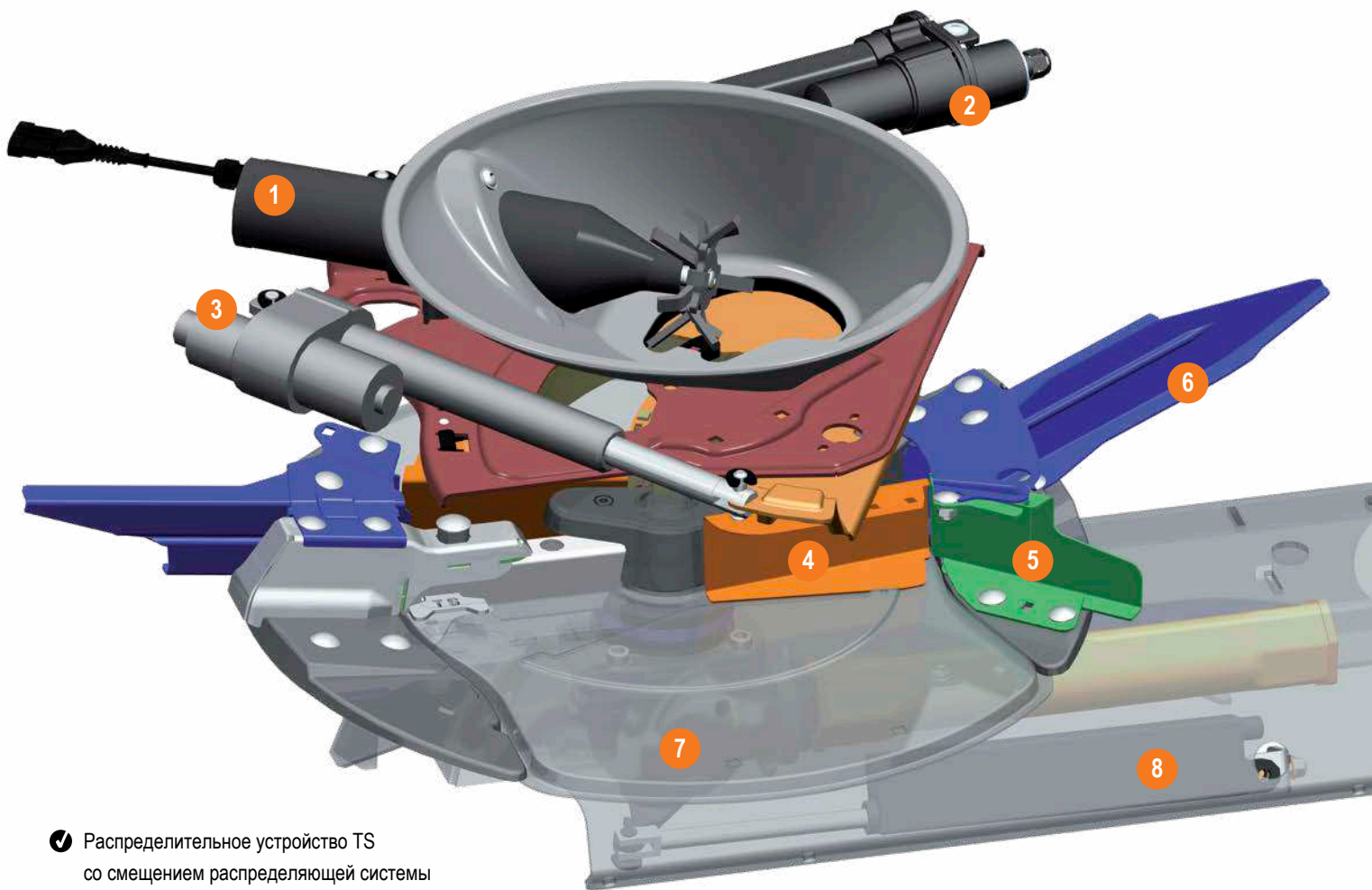

- ✔ Распределительное устройство TS со смещением распределяющей системы

## Конструкция распределительного устройства TS

- 1) сервопривод мешалки
- 2) сервопривод для поворота распределяющей системы
- 3) сервопривод дозирования удобрений
- 4) направляющая лопатка
- 5) лопатка для пограничного распределения
- 6) лопатка для стандартного распределения
- 7) редуктор AutoTS
- 8) сервопривод AutoTS вкл. контроль функций

## Особенности распределительного устройства TS

- ✔ Большая дальность выброса, даже при ширине захвата 36 м двойное перекрытие
- ✔ Интегрированная система пограничного распределения
- ✔ Высокая норма внесения (до 10,8 кг/с или 650 кг/мин)

- ❗ «Мотор 12 В приводит в движение мешалку и вращает ее с частотой 60 об/мин. Он отключается, когда заслонки закрываются, и реверсирует, как только инородные предметы блокируют мешалку».

(Журнал dlz agrarmagazin – Тест ZA-TS 3200 Profis Hydro · 02/2017)



## Мешалка – бережная и щадящая

Основная функция мешалки заключается в активной подаче потока удобрений к выходному отверстию с сохранением постоянной нормы внесения. Груды удобрений, возникающие после прохождения через решетку, активно разрушаются за счет близко расположенной ко дну воронки звездчатой мешалки даже при низкой норме внесения. В случае, если в воронку попадают инородные частицы и мешалка перегружена, соответствующий сервомотор автоматически реверсирует в комбинации с данной шиберной заслонкой и самостоятельно устраняет помеху. Идеальная согласованность работы мешалки и заслонки проявляется на разворотной полосе или при работе на клиньях. Как только дозирующее отверстие полностью закрывается, расположенная над

ним мешалка автоматически останавливается. Таким образом обеспечивается щадящий режим и предотвращается размывание ценных удобрений.

### Преимущества электрической мешалки

- ✔ две медленно вращающиеся, щадящие мешалки с частотой вращения 60 об/мин
- ✔ автоматически отключаются с одной стороны или независимо друг от друга, как только закрывается шиберная заслонка
- ✔ реверсируют автоматически при блокировании инородным предметом
- ✔ активная подача потока удобрений к выходному отверстию

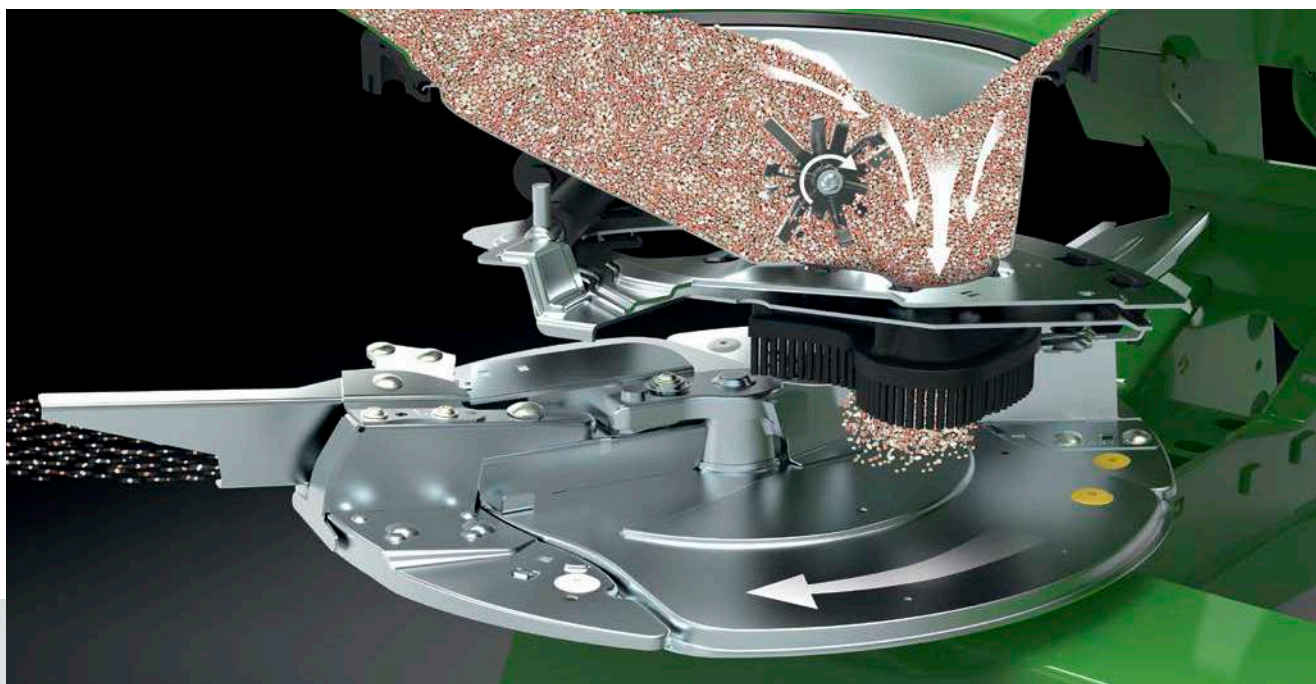

- ❗ «Электрические мешалки работают (независимо от того, слева или справа!) только при открытых заслонках».

(Журнал profi – Практический тест  
«Сравнение четырех распределителей» · 01/2016)

# Распределяющая система AMAZONE

для первоклассных результатов распределения

## Концентрическое смещение распределяющей системы

Удобрения бережно подаются по распределяющей системе в центре распределительных дисков особенно плотно. Ближе к центру дисков окружная скорость ниже, что оказывает щадящее воздействие на удобрения. Для настройки распределительного устройства на различную ширину захвата и сорта удобрений распределяющую систему можно электрически повернуть вокруг центра дисков (концентрично). Расстояние между местом насыпки удобрений и центром распределительного диска всегда остается неизменным.

Поворот распределяющей системы предлагает Вам широкий диапазон ширины захвата. С помощью всего трех комплектов распределительных лопаток можно работать с шириной захвата от 15 м до 54 м.

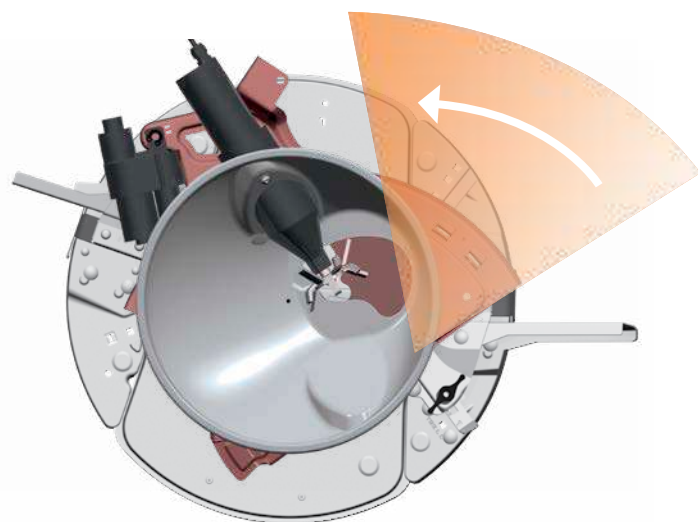
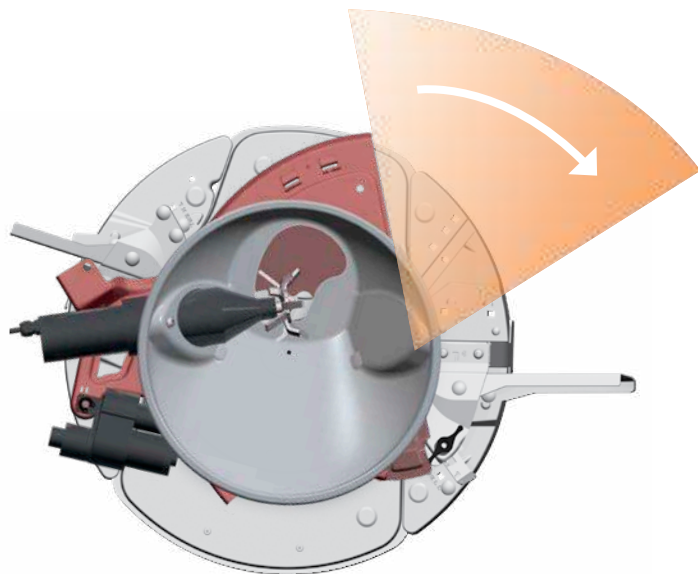

✓ Каждое распределительное устройство TS с электрической регулировкой распределяющей системы функционирует с техникой Argus

✓ Поворот распределяющей системы вокруг центра диска

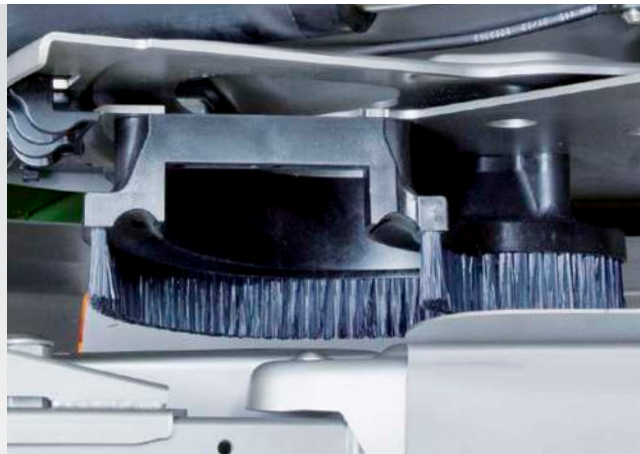

✔ Щетки для чистоты прохождения удобрений по распределительному диску

## Сверхбыстро и точно! Сервомоторы

Распределитель, который открывает новые масштабы производительности за счет максимальной нормы внесения и скорости движения, в то же время работает чрезвычайно точно, требует наличия чрезвычайно быстрых и точно работающих сервомоторов. Особенно при таких операциях, как автоматическое включение и выключение на разворотной полосе или на клиньях, распределение с аппликационными картами или с непрерывной адаптацией (ArgusTwin и WindControl), сервомоторы выполняют требования на высочайшем уровне.

## Чистая подача – щётки

Непосредственно у выходных отверстий расположены щётки, щетина которых достигает верхнего края распределительных лопаток, так что удобрения надежно подаются на диски.

## Дозирующее отверстие без эффекта масштаба

Если норма внесения постоянна, то необходимо адаптировать размер дозирующего отверстия к той или иной скорости движения. Благодаря шибберным заслонкам эта задача быстро и точно выполняется. Вследствие бобовидной формы

дозирующего отверстия картина распределения остается неизменной и точной даже при варьировании рабочей скорости, так что адаптации положения распределяющей системы не требуется.



Ступень 1:  
Отверстие воронки открыто слегка



Ступень 2:  
Отверстие воронки открыто наполовину



Ступень 3:  
Отверстие воронки открыто широко

# Распределительные диски TS

Для высочайшей точности при любых способах распределения – с шириной захвата до 54 м

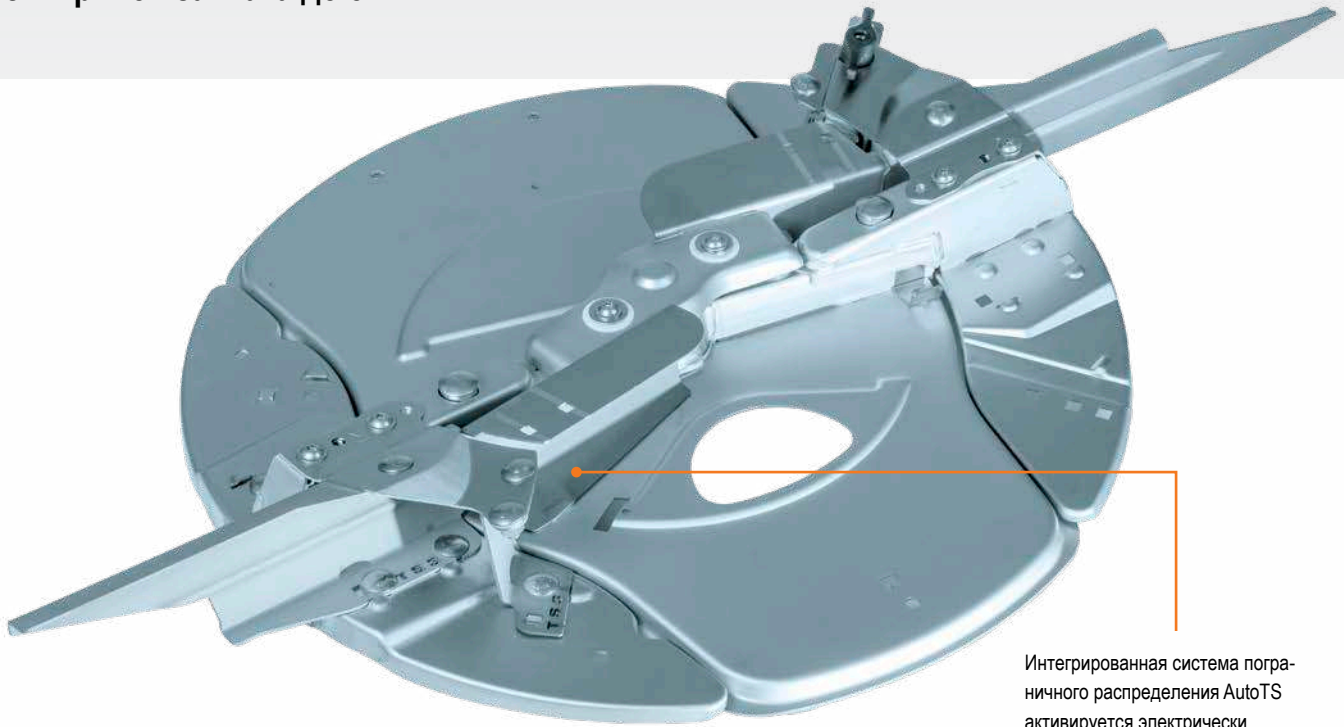

Интегрированная система пограничного распределения AutoTS активируется электрически.

## Система распределения из нержавеющей стали – для долгого срока службы

На распределителях TS вся распределяющая система выполнена из нержавеющей стали, тем самым обеспечивая долгий срок службы.

С помощью специальной системы замены можно быстро и просто заменить различные виды распределительных лопаток. Это идеальное решение, например, для руководителей МТС. Для стандартного и пограничного распределения с помощью системы AutoTS активируются различные распределительные лопатки без необходимости замены дисков.

## Распределительные лопатки с твердосплавным покрытием

Распределительные лопатки имеют специальное высокопрочное покрытие для защиты от износа. Оно состоит из особой твердосплавной структуры. В результате газопламенного метода нанесения с высокой скоростью образуется сверхпрочное покрытие, которое защищает распределительные лопатки от механического износа. Таким образом, достигается увеличение срока службы в три раза.

### Комплекты распределительных лопаток

- ✔ TS 1 = 15 м – макс. 24 м
- ✔ TS 2 = 21 м – макс. 36 м
- ✔ TS 3 = 24 м – макс. 54 м

❗ «Для различной ширины захвата существуют различные сегменты распределительных лопаток – очень удобное решение».

(profi – отчет Распределитель удобрений ZA-TS 4200 Profis Hydro · 06/2013)



# Оптимизированная картина распределения



## Стандартное распределение

За счет смещения распределяющей системы место насыпки распределяемого материала на распределительном диске изменяется, и тем самым регулируется дальность разбрасывания и поперечное распределение. Кроме того, ширину захвата можно индивидуально настраивать посредством изменения числа оборотов.

## Трехмерные картины распределения

Распределительное устройство разработано с трехмерными картинами распределения для обеспечения идеального поперечного распределения при ширине захвата до 54 м. Большие зоны перекрытий обеспечивают идеальную картину распределения и значительно устойчивее против всех внешних факторов, как например, боковой ветер, уклон, влажность воздуха и переменное качество удобрений.

## Нечувствительные картины распределения по участкам распределения

За счет особой формы и наклона распределительных лопаток при работе с распределительным устройством TS образуются мульти-сегменты распределения. Так, участки распределения от длинных и коротких лопаток не влияют друг на друга и формируют свою оптимальную траекторию.

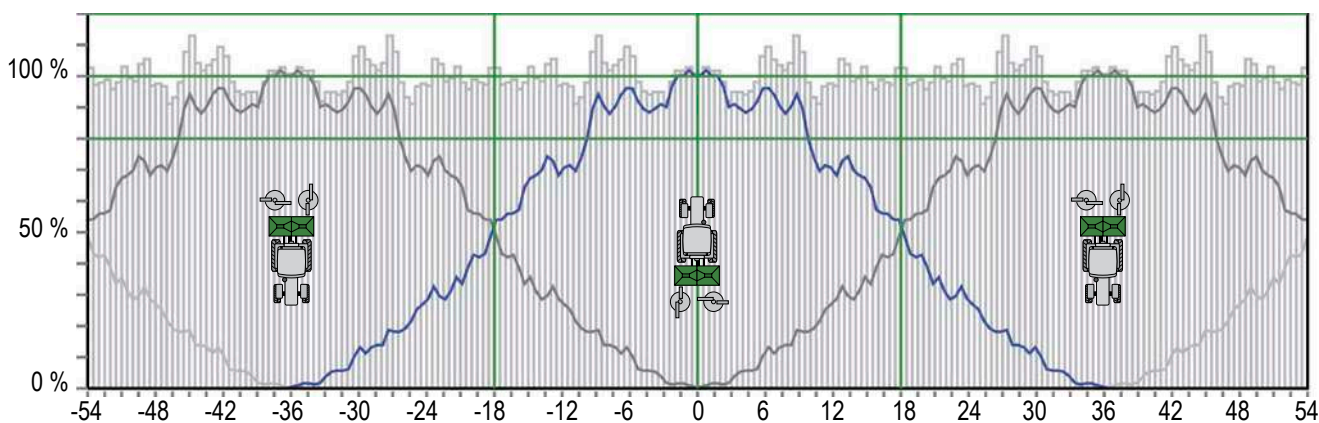
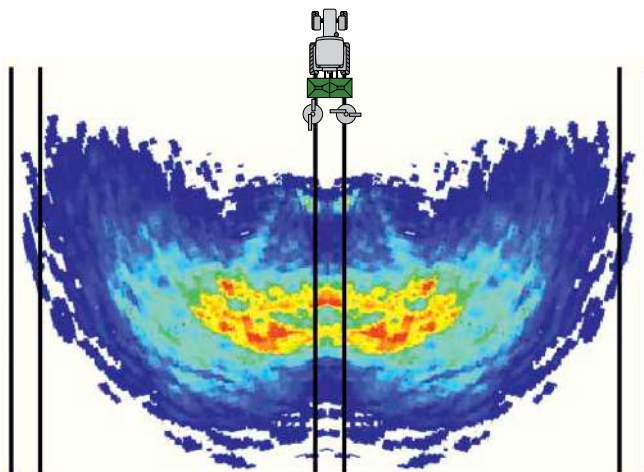

поперечное распределение  
(ширина захвата 36 м)

дальность выброса 72 м

# Система пограничного распределения AutoTS

Абсолютный контроль. В любое время!



# Эффективно и точно!

Удобрять только там, где удобрения пойдут на пользу Вашим растениям

## Распределение по краям (ориентированное на урожайность)

Граничащий участок относится к сельскохозяйственным угодьям. Здесь допускается, что небольшое количество удобрений может быть выброшено за пределы поля. Распределение удобрений внутри поля при распределении по краям составляет 80 % расчетного количества.

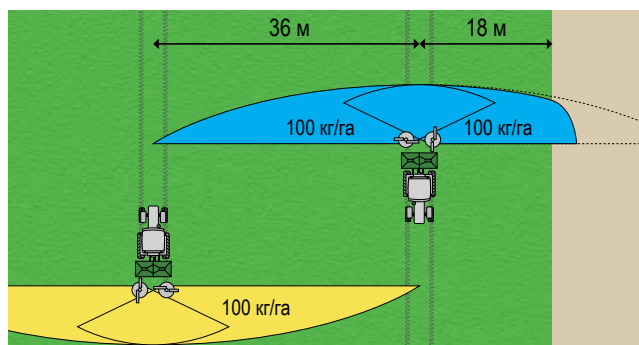

## Распределение по границам (ориентированное на экологию)

Если участок граничит с проезжей частью или велосипедной дорожкой, то удобрения ни в коем случае не должны попадать за пределы поля. Чтобы не допустить образования избытка удобрений внутри поля, нужно уменьшить норму внесения на границах. В этих участках отмечается небольшой недостаток удобрений. Пограничное распределение отвечает требованиям предписаний по внесению удобрений.

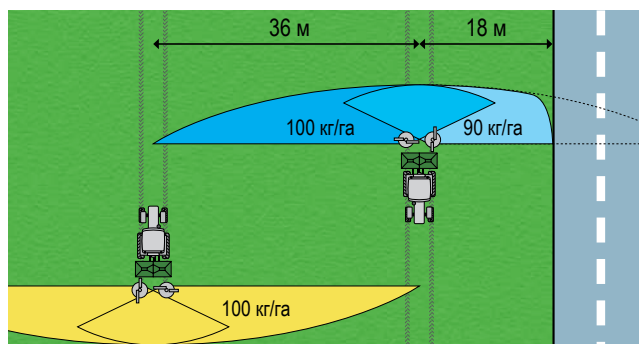

## Распределение вдоль канав (ориентированное на экологию)

Если непосредственно на краю поля имеется поверхностный водоем, то согласно предписаниям при наличии устройства для пограничного распределения нужно выдерживать расстояние в 1 метр, без устройства для пограничного распределения - все три. Для предотвращения переизбытка дозирования внутри поля нужно снизить норму внесения по границам.

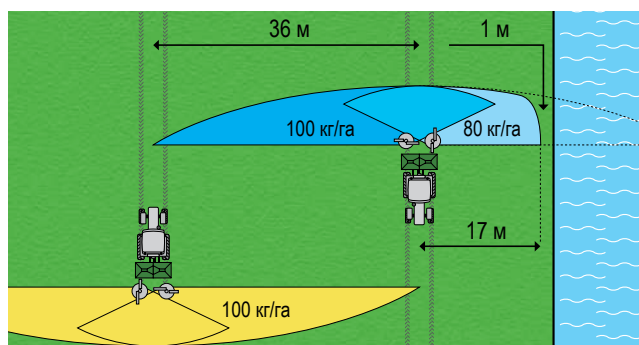

# AutoTS

Интегрированная в диски система пограничного распределения

## AutoTS – Комфортно и точно Поперечное распределение до границы поля

С помощью интегрированного в диски приспособления для пограничного распределения AutoTS можно через терминал из кабины трактора комфортно активировать различные процессы пограничного распределения – внесение удобрений по краям, границам и вдоль канав – для любой из сторон.

## Гениальный принцип функционирования AutoTS

Сервомотор поворачивает распределяющую лопатку на 10°, так что удобрения при распределении по границам и вдоль канав подаются на более короткие распределительные лопатки. За счет комбинации числа оборотов и более короткой лопатки удобрения выбрасываются значительно ближе, без механического воздействия.

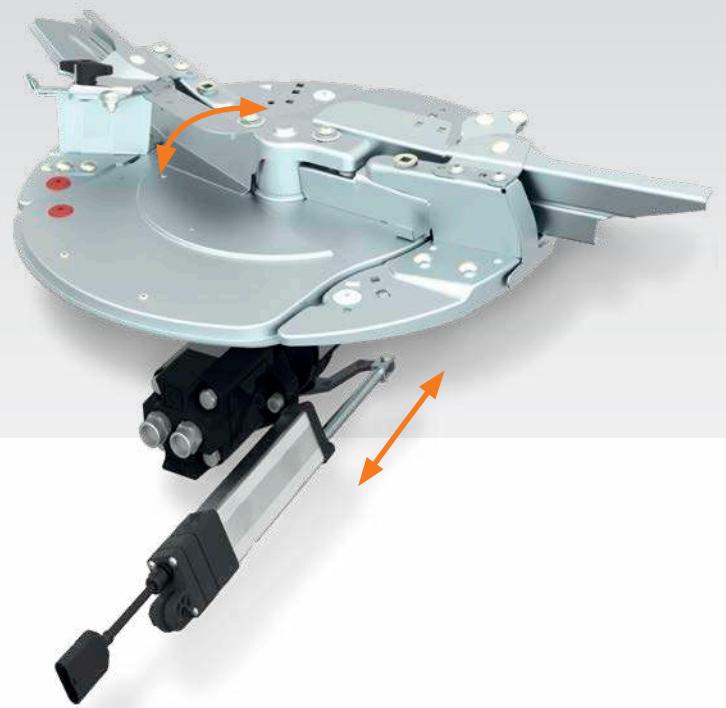

AutoTS – смещение направляющей лопатки для пограничного распределения

❗ «Там, где нет необходимости выходить из кабины для перестановки распределительных лопаток, никто не поранится и не совершит прочих ошибок».

(«профи» – Распределительные устройства на практике «Гидравлически или механически» · 06/2017)



AutoTS – настройка для стандартного распределения



AutoTS – настройка направляющей лопатки для пограничного распределения

## Увеличение урожайности на пограничных участках с системами AutoTS

Система пограничного распределения AutoTS позволяет надёжно получать обрывистые картины пограничного распределения и создавать оптимальные условия для развития растений вплоть до границ поля. В отличие от прежних систем пограничного распределения здесь возможно значительное увеличение урожайности.

С помощью распределительного устройства AutoTS возможно автоматическое снижение нормы внесения при пограничном распределении. Изменение нормы внесения может происходить со свободно выбираемыми %-ными интервалами. Поскольку оба распределительных диска управляются независимо друг от друга, то изменения можно проводить с одной или обеих сторон.

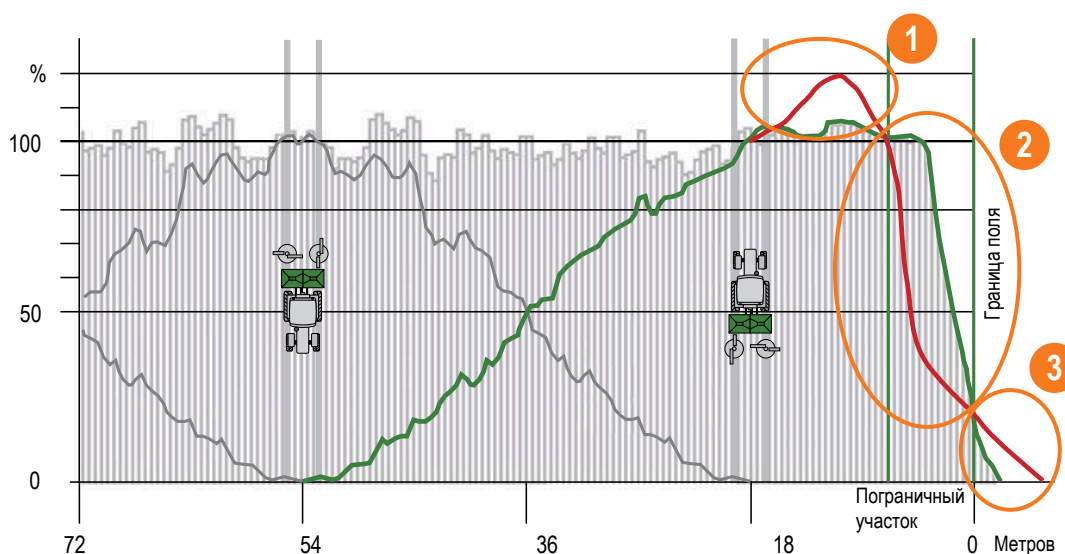

	<u>Система пограничного распределения AutoTS</u>	<u>Традиционные системы пограничного распределения</u>
1	За счет более короткой распределительной лопатки удобрения ограничены в дальности выброса.	Механическое отклонение удобрений приводит к их разламыванию, которое происходит рядом с технологической колеей.
2	Удобрения бережно подаются и оптимально распределяются вплоть до границы поля.	Количество поврежденных удобрений создают нехватку, что является причиной недостаточного внесения удобрений на границах поля
3	За счет низкой скорости выброса удобрений лишь небольшое количество частиц оказывается за пределами границы поля.	Не все частицы удобрений механически отклоняются, так что удобрения попадают значительно за пределы границ поля.

# HeadlandControl

Оптимальное поперечное распределение на разворотной полосе



- HeadlandControl
- Стандартное распределение
- Пограничное распределение

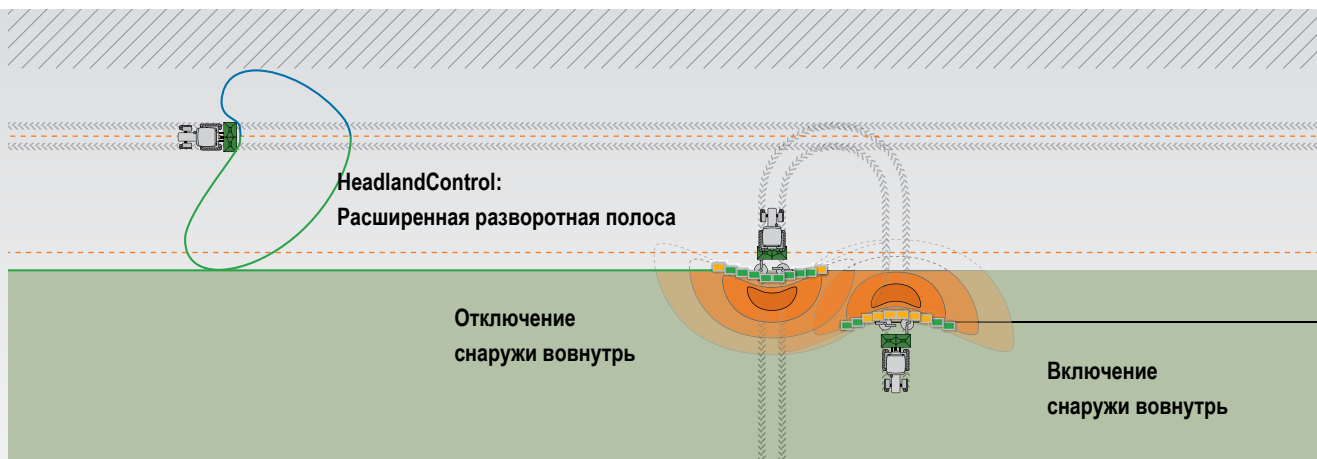

Усовершенствованная ситуация на разворотной полосе за счет HeadlandControl и новая система посекционного включения

### Проблема: Избыток и недостаток удобрений на разворотной полосе

Различные удобрения имеют различные точки включения и выключения. На практике точки включения в большинстве случаев достигаются тогда, когда трактор проходит разворотную полосу. При этом участок распределения смещается в сторону позади трактора и возникают зоны с избытком и недостатком удобрений.

### Решение: HeadlandControl

При активированной функции HeadlandControl дальность выброса и норма внесения во внутренней части поля увеличиваются, так что точка выключения смещается в сторону внутренней части поля. Кроме того, новая система посекционного включения, которая адаптируется под форму участка распределения, влияет на отключение секций снаружи вовнутрь при наезде на разворотную полосу. Таким образом, можно избежать участков с избытком и недостатком удобрений на разворотной полосе.

### Точка выключения на разворотной полосе: Без HeadlandControl

1. Распределитель отключается слишком поздно и уже находится на повороте
2. Трактор должен переехать колею разворотной полосы

**Результат:** Участки с избытком и недостатком удобрений на разворотной полосе

### С HeadlandControl

1. За счет HeadlandControl распределитель вносит удобрения на разворотной полосе в сторону посевов
2. Трактор может следовать по колею опрыскивателя

**Результат:** Равномерные посевы вдоль разворотной полосы

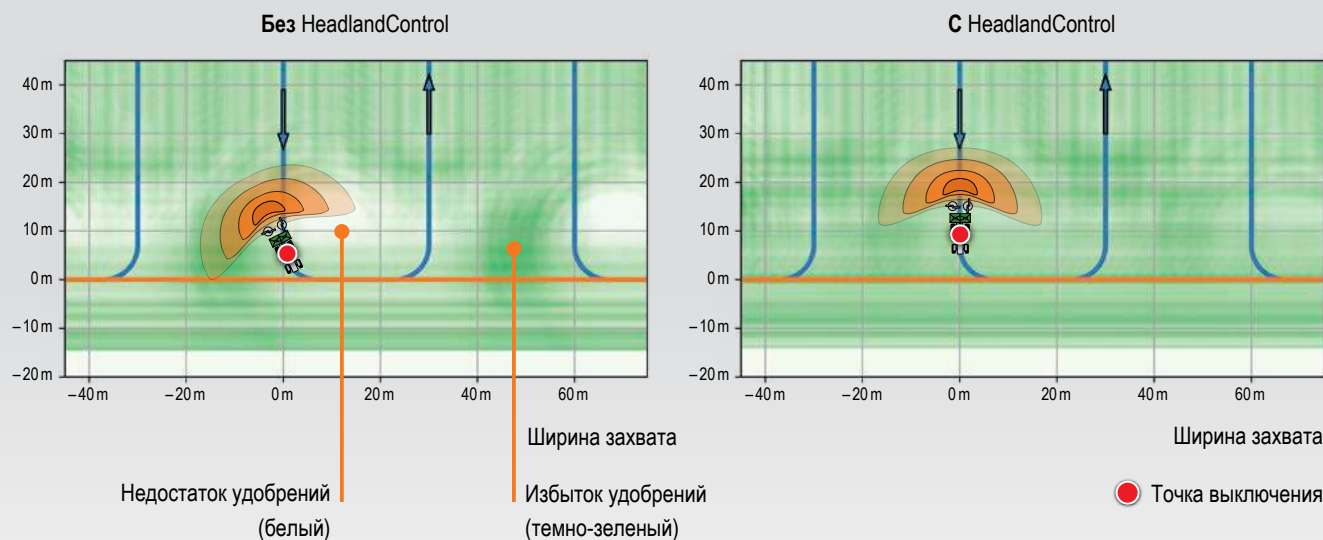

# ArgusTwin

«Глаза» распределителя – видят то, чего не видно Вам!



**Argus**

❗ «ArgusTwin оптимизировал поперечное распределение за доли секунд».

(Журнал profi – Тест-драйв Amazone ArgusTwin · 01/2016)



## Автоматическая настройка оптимального поперечного распределения

С Argus Twin AMAZONE предлагает систему для контроля участков распределения с их автоматической адаптацией. Регистрация поперечного распределения осуществляется на радарх, которые нечувствительны к пыли и загрязнениям и на практике дают надежные результаты. ArgusTwin с помощью радаров с обеих сторон распределителя непрерывно контролирует как левый, так и правый участок распределения и при необходимости автоматически корректирует электрическую распределяющую систему независимо друг от друга.

## Автоматическая настройка оптимального поперечного распределения

С помощью ISOBUS-терминала вводится норма внесения и все необходимые для того или иного вида удобрений данные из таблицы распределения. Для системы Argus в таблицах распределения указано также направление выброса для оптимального поперечного распределения. На основании данного значения система ArgusTwin постоянно проверяет, удерживается ли распределительным диском заданное направление выброса удобрений. В случае, если фактическое направление выброса отклоняется от требуемого, например, из-за неравномерности удобрений, износа распределительных лопаток, работы на склонах, начала работы или торможения, распределитель самостоятельно корректирует настройку распределяющей системы индивидуально для каждой стороны.

## Концепция распределителей с ArgusTwin и системой взвешивания



Контроль участков распределения с помощью 14 радарных сенсоров для каждой стороны

Система ArgusTwin обеспечивает постоянный онлайн-контроль и корректировку распределяющей системы для оптимального поперечного распределения удобрений. Это повышает эффективность удобрений и является основой для оптимального менеджмента посевов.

Система готова к применению мгновенно. Она работает также при пограничном распределении и при включении секций. На холмистой местности система Argus обеспечивает также выравнивание картины распределения за счет автоматической корректировки места подачи удобрений. За счет жесткого монтажа без подвижных элементов система очень прочна и абсолютно не требует технического обслуживания.

## Аргументация в пользу ArgusTwin

- ✔ Система мгновенно готова к применению
- ✔ Положение над распределительными дисками
  - система защищена в промежутке между охватывающей защитной дугой и основным бункером
  - отсутствие участков, на которых может появиться влага, загрязнения или удобрения
- ✔ Постоянный онлайн-контроль обоих участков распределения
- ✔ Всегда оптимальное поперечное распределение удобрений, также при различном качестве удобрений
  - основа для оптимального менеджмента посевов
  - высокая эффективность удобрений
- ✔ Система активна при пограничном распределении и включении секций
- ✔ Автоматическое выравнивание картины распределения на склонах за счет корректировки положения места подачи удобрений
- ✔ Жесткий монтаж на распределителе, без подвижных элементов – абсолютно без износа и технического обслуживания



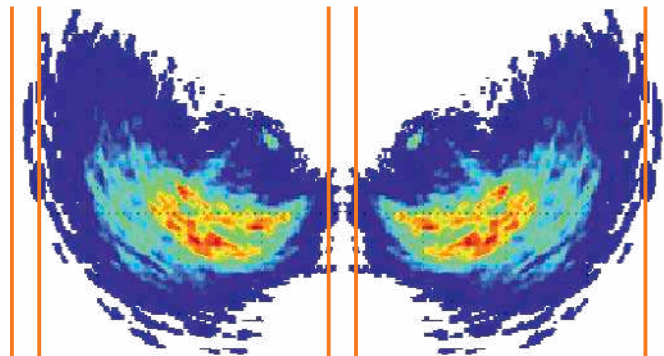

Проблема на практике – недостаточное поперечное распределение вследствие изменения свойств удобрений

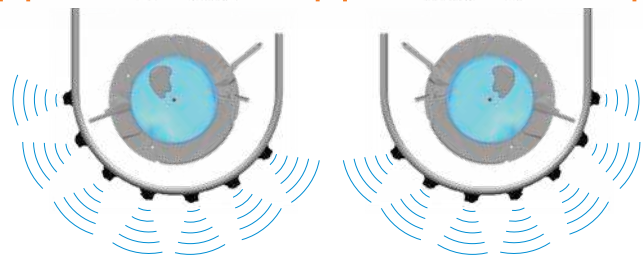

Контроль участков распределения с помощью 14 радарных сенсоров для каждой стороны



**Автоматическая адаптация  
распределяющей системы за счет  
ArgusTwin**

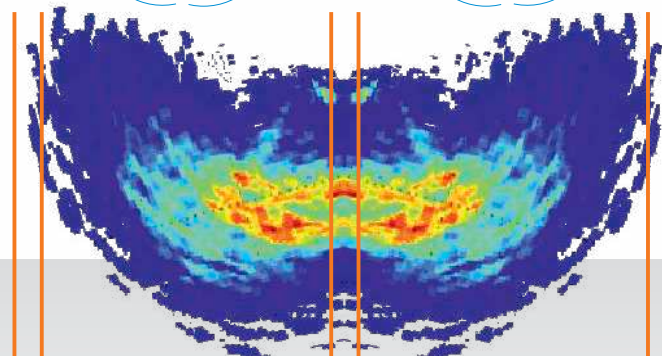
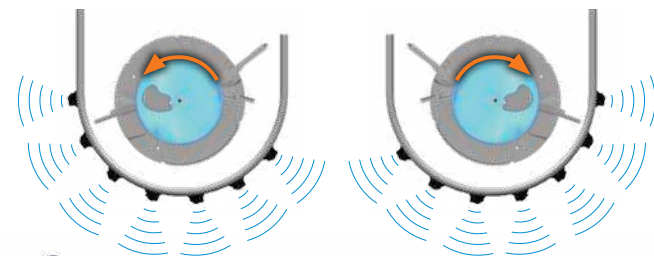

Идеальное поперечное распределение позволяет равномерное ведение посевов даже при изменении качества удобрений и их свойств

# WindControl

для местностей с тяжелыми, ветренными условиями

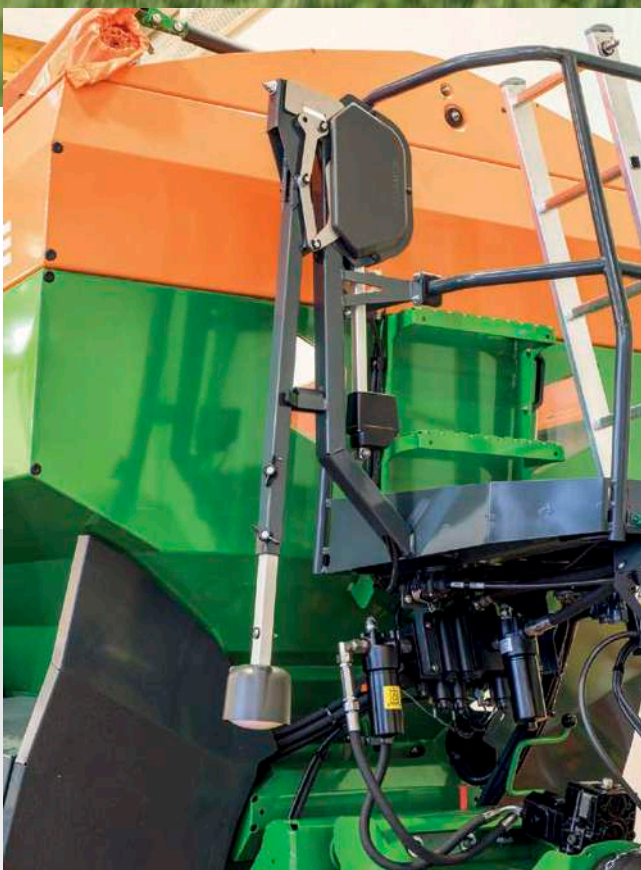

-  Как только распределительные диски деактивируются для транспортировки по общественным дорогам, WindControl автоматически переводится в транспортное положение.



☑ Скорость и направление ветра отображаются на терминале

## Оптимальное поперечное распределение

Для местностей с тяжелыми, ветренными условиями AMAZONE предлагает для распределителей ZA-TS функцию WindControl от проф. Карла Вильда из института HTW Dresden, как дополнение к системе ArgusTwin. За счет WindControl можно постоянно контролировать и автоматически компенсировать воздействие ветра на картину распределения.

Установленный на машине, высокочастотный датчик ветра фиксирует скорость и направление ветра. С помощью этих данных, в сочетании с информацией от ArgusTwin, определяются новые настроечные значения для распределяющей системы и число оборотов распределительных дисков. При боковом ветре число оборотов на направленной к ветру стороне увеличивается, и распределяющая система поворачивается наружу. В то же время число оборотов на обратной

стороне уменьшается, и распределяющая система поворачивается вовнутрь. Таким образом, автоматически компенсируется воздействие ветра и обеспечивается оптимальное поперечное распределение.

С помощью WindControl создаются большие временные промежутки для внесения удобрений в условиях ветра. Наряду со всеми важными параметрами внесения удобрений, пользователь владеет также актуальными значениями силы, направления и порывистости ветра. Кроме того, при сильном ветре, когда система уже не справляется, функция WindControl компенсирует воздействие ветра, или при сильно изменяющихся порывах ветра автоматически подает сигнал механизатору.



Датчик ветра

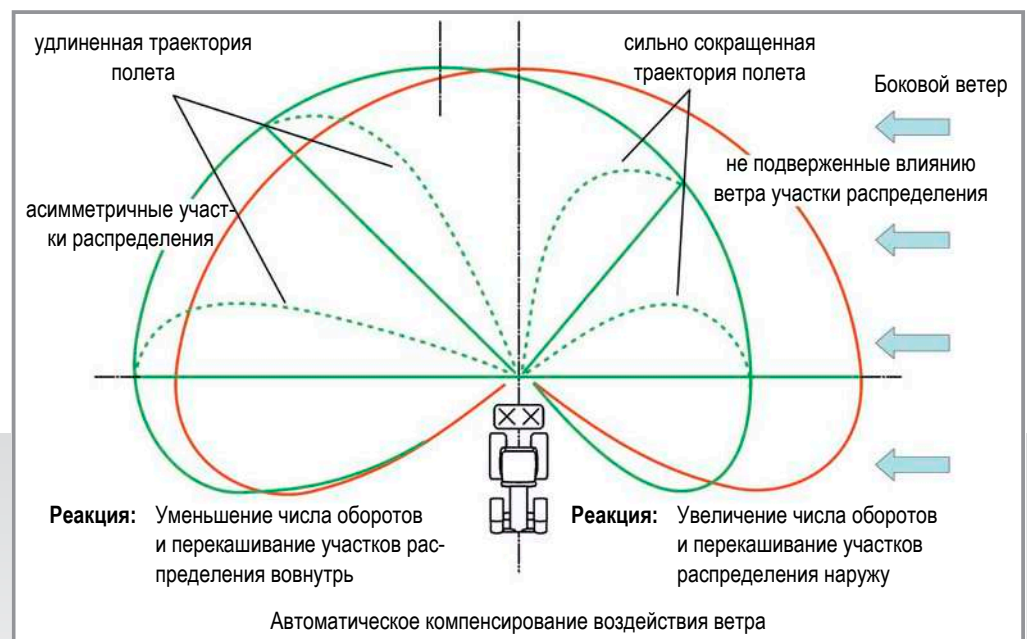

# Продумано абсолютно всё!

Для большей безопасности на поле и дорогах



ZG-TS: Больше безопасности на общественных дорогах!

## Преимущества SafetySet

- ✔ Более высокий уровень безопасности на общественных дорогах благодаря широким осям и мощной тормозной системе
- ✔ Двухконтурная пневматическая или гидравлическая тормозная система со стояночным тормозом
- ✔ В сочетании с электронной тормозной системой (EBS) распределитель ZG-TS серийно оснащен антиблокировочной системой ABS.
- ✔ Безопасный подъем за счет выдвижной лестницы
- ✔ Масштабные осветительные приборы
- ✔ Широкая платформа и безопасный доступ к бункеру
- ✔ Защитные крылья
- ✔ Бак для мытья рук в непосредственной близости

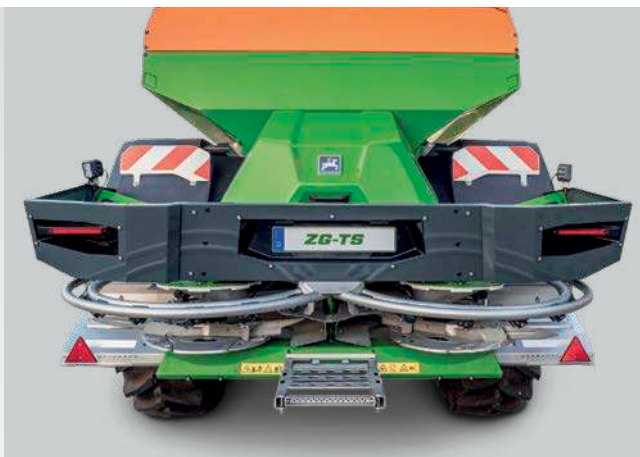

## SafetySet – серийно интегрирован Более высокий уровень безопасности для человека и машины

Как и все распределители удобрений AMAZONE, ZG-TS также предлагает обширное серийное оснащение для удовлетворения строгих требований безопасности. Система освещения современного уровня (светодиодное освещение) обеспечивает безопасную транспортировку, в то же время являясь долговечной и надежной.

## Агрегатирование – Подсоединить и поехать!

Выберите то, что подходит к Вашему трактору!  
Дышло и система сцепления свободно комбинируются.  
Вы можете выбрать тяговую серьгу, шаровую муфту K80,

☑ Гидравлическая опора

## Гидравлическая опора – Быстрое соединение и отсоединение

Для максимально легкого и быстрого монтажа и демонтажа на прицепных распределителях ZG-TS серийно установлена гидравлическая опора. Для достижения большого клиренса поворотная опора практически и полностью втягивается в раму.

прицепную серьгу или шарнирную серьгу, а также дышло с нижним зацеплением или классическое дышло с тяговой серьгой!



☑ Дышло с верхним зацеплением с тяговой серьгой

☑ Дышло с нижним зацеплением с шаровой муфтой K80

# Оснащение

Продумано до мелочей

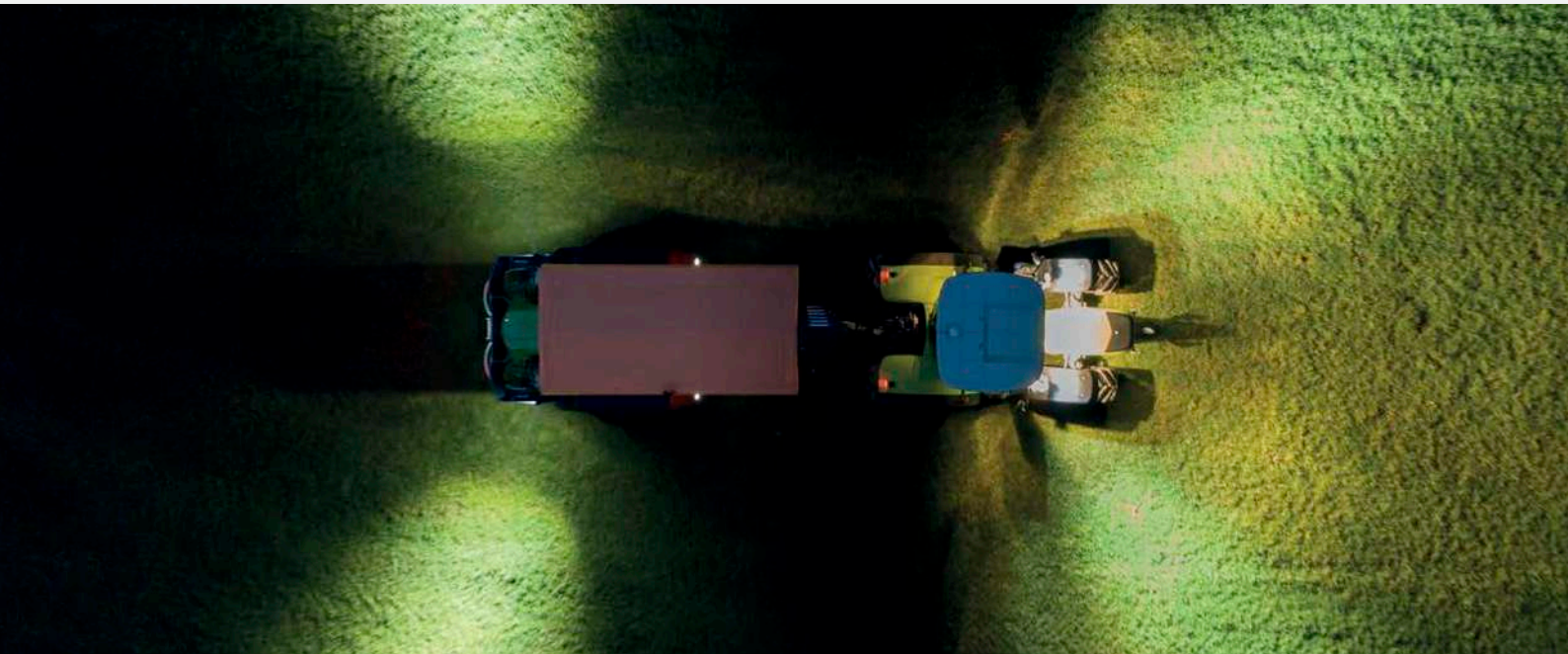

## Комплект осветительного оборудования – Светло как днем в любое время

С опциональным осветительным оборудованием необходимые зоны распределителя могут быть освещены даже при работе в ночное время суток. Для контроля уровня в бункере и загрузки мощные светодиодные фонари освещают бункер изнутри.

Для контроля мешалки и для замены распределительных комплектов предусмотрены дополнительные фары. Кроме того, по сторонам находятся фары, которые при работе в ночное время служат для освещения участков распределения и одновременно используются как вспомогательное средство при загрузке.



Рабочее освещение внутри бункера



Освещение распределительных дисков





- ❗ «Два транспортных ящика предлагают достаточно места для хранения»

(«profi» – Тест-драйв ZG-TS 01 ProfisPro · 06/2018)

### Транспортные ящики – Практично и вместительно

Мобильный цифровой контрольный комплект EasyCheck удобно размещен в непосредственной близости. Вместительные отсеки для хранения дают возможность использования дополнительных комплектов лопаток и прочего инвентаря.

### Защитный рулонный тент – Комфортно и надежно

Особенно комфортным является также защитный рулонный тент с гидравлическим управлением. Его можно из кабины трактора удобно и надежно развернуть и свернуть. Благодаря интеллектуальному механизму натяжения тент плотно и герметично накрывает бункер, что предотвращает попадание влаги, загрязнений или удобрений. Также плотно натянутый тент гарантирует использование загрузочного отверстия без дополнительной опоры или провисшего чехла.



- ✔ Защитный рулонный тент с гидравлическим управлением



- ✔ Бак для мытья рук – для большей чистоты в кабине трактора

### Бак для мытья рук

Для продолжения аккуратной работы после ее прерывания на левой стороне машины серийно устанавливается бак для мытья рук.

### Система камер для ZG-TS – Безопасность прежде всего!

Оptionальная система камер служит прежде всего для безопасности при маневрировании. Монитор высокого разрешения с антибликовым покрытием имеет подсветку и может отображать видео одновременно с двух камер. Также возможно подключение к имеющемуся ISOBUS-терминалу с аналоговым видеовходом.



- ✔ С аналоговым видеовходом AmaTron 4 альтернативно может отображаться изображение от камеры

# ISOBUS –

Управление машиной в век цифровизации

MEMBER OF



## Один язык, много преимуществ!

Каждая ISOBUS-машина от AMAZONE представляет собой современнейшую технику с почти неограниченными возможностями. При этом не играет никакой роли, будете ли Вы использовать терминал управления от AMAZONE или имеющийся ISOBUS-терминал на Вашем тракторе. ISOBUS обозначает действующий по всему миру стандарт коммуникации между терминалами управления, тракторами и навесными орудиями, с одной стороны, и офисным программным обеспечением хозяйств – с другой.

## Управление с различными ISOBUS-терминалами ISOBUS-Terminals

Это означает, что Вы можете управлять всеми Вашими ISOBUS-орудиями с помощью одного терминала. Вы только соединяете машину с соответствующим ISOBUS-терминалом, и требуемая панель управления отображается на мониторе в кабине Вашего трактора.

### Преимущества ISOBUS:

- ✔ Общемировая стандартизация обеспечивает единые интерфейсы и форматы данных, так что устанавливается совместимость со сторонними производителями
- ✔ Спецификация «Plug and Play» между машиной, трактором и прочими ISOBUS-орудиями



# AMAZONE – больше, чем просто ISOBUS

Лучше контроль, выше урожайность! Precision Farming 4.0

## Наша компетенция в области электроники

Для повышения комфорта управления машины и терминалы управления от AMAZONE предлагают объём функций сверх стандарта ISOBUS.

### Преимущества «больше, чем» ISOBUS:

- ✔ Более высокая совместимость и функциональная безопасность Ваших ISOBUS-орудий
- ✔ Без дополнительных модулей на машине. Все ISOBUS-машины AMAZONE уже серийно оснащены необходимыми ISOBUS-функциями.
- ✔ Вид MiniView на всех терминалах AMAZONE и прочих ISOBUS-терминалах. Например, Вы видите данные машины в формате GPS.
- ✔ Возможность решения терминал-трактор или решения с 2 терминалами, при котором функциональность трактора и навесного орудия может быть разделена.
- ✔ Единая концепция управления. Свободно конфигурируемая индикация и индивидуальные панели управления на терминале управления.
- ✔ Возможны до 3 профилей пользователей. Создайте для каждого механизатора или процесса свой собственный профиль!
- ✔ Свободно конфигурируемые процессы, как например, процесс складывания штанги опрыскивателя AMAZONE.
- ✔ Анализ функций ПО трактора. Автоматическая последовательность, как например, автоматическая блокировка управляемой оси при движении задним ходом
- ✔ Интегрированный регистратор данных TaskControl. Принципиально возможно любое телеметрическое решение ISOBUS (например, телеметрия TONI от CLAAS).
- ✔ Свободно конфигурируемые секции.



# Используйте свои ВОЗМОЖНОСТИ

## Менеджмент заданий и документирование

Все ISOBUS-терминалы AMAZONE серийно могут через Task Controller регистрировать и сохранять как данные машин, так и данные местности. Затем собранные данные могут быть использованы в системе Farm Management Information System.

- ✔ Создание или загрузка заданий
- ✔ Обработка заданий
- ✔ Документирование и экспорт выполненной работы
- ✔ Обработка аппликационных карт в формате ISO-XML

## GPS-Track

Система параллельного вождения GPS-Track призвана существенно облегчить ориентировку на поле, прежде всего, на кормовых угодьях или участках без технологической колеи. Система предусматривает различные режимы, такие как линия А-В и движение по контуру. Отклонение от идеальной линии графически представлено на дисплее с помощью интегрированной световой консоли. Четкие рекомендации по рулению помогут Вам следовать точно по колее!

- ✔ С виртуальной световой консолью в строке состояния
- ✔ Серийно для AmaPad 2
- ✔ Опционально для AmaTron 4

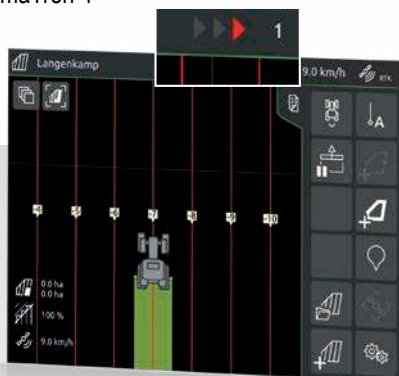

GPS-Track – система параллельного вождения на поле

## GPS-Maps

С функцией GPS-Maps возможна несложная дифференцированная обработка. Этот модуль ПО позволяет просто обрабатывать аппликационные карты в формате shape. При этом задаются либо требуемые значения вносимого материала или непосредственно требуемое количество действующего вещества.

- ✔ Интуитивная система для обработки аппликационных карт
- ✔ Автоматическая дифференцированная регулировка нормы внесения
- ✔ Оптимальный менеджмент посевов за счет соответствующей потребностям обработки
- ✔ Серийно для AmaTron 4 и AmaPad 2



GPS-Maps – дифференцированное внесение

# agrirouter –

Независимая платформа данных для сельского хозяйства



## Простой и безопасный обмен данными

С приложением agrirouter, независимо от производителей, AMAZONE открывает свои возможности для универсального обмена данными. С помощью agrirouter можно безопасно обмениваться данными между машинами AMAZONE, аграрными приложениями, производителями и компаниями.

## Полный контроль – Решайте сами!

Приложение agrirouter упрощает обмен данными, при котором беспроводным способом можно обмениваться данными заданий и аппликационными картами с машинами AMAZONE. Это упрощает производственные процессы, сокращает административные затраты и повышает эффективность. При этом только Вы сохраняете суверенитет данных и решаете, кто получает данные, какие и в каком объеме.

### Преимущества agrirouter:

- ✔ Несложное и удобное пользование
- ✔ Комфортная и быстрая передача
- ✔ Полный контроль Ваших данных
- ✔ Данные транспортируются, не сохраняются
- ✔ Использование независимо от производителя

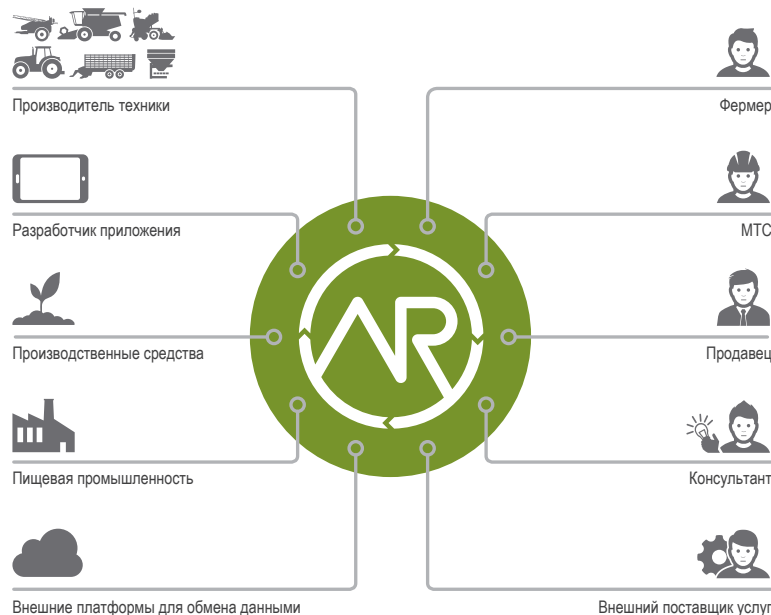

Источник: DKE-Data GmbH & Co. KG



AMAZONE реализует подключение к ISOBUS-машине через AmaTron 4

# Автоматическое посекционное включение GPS-Switch с Section Control

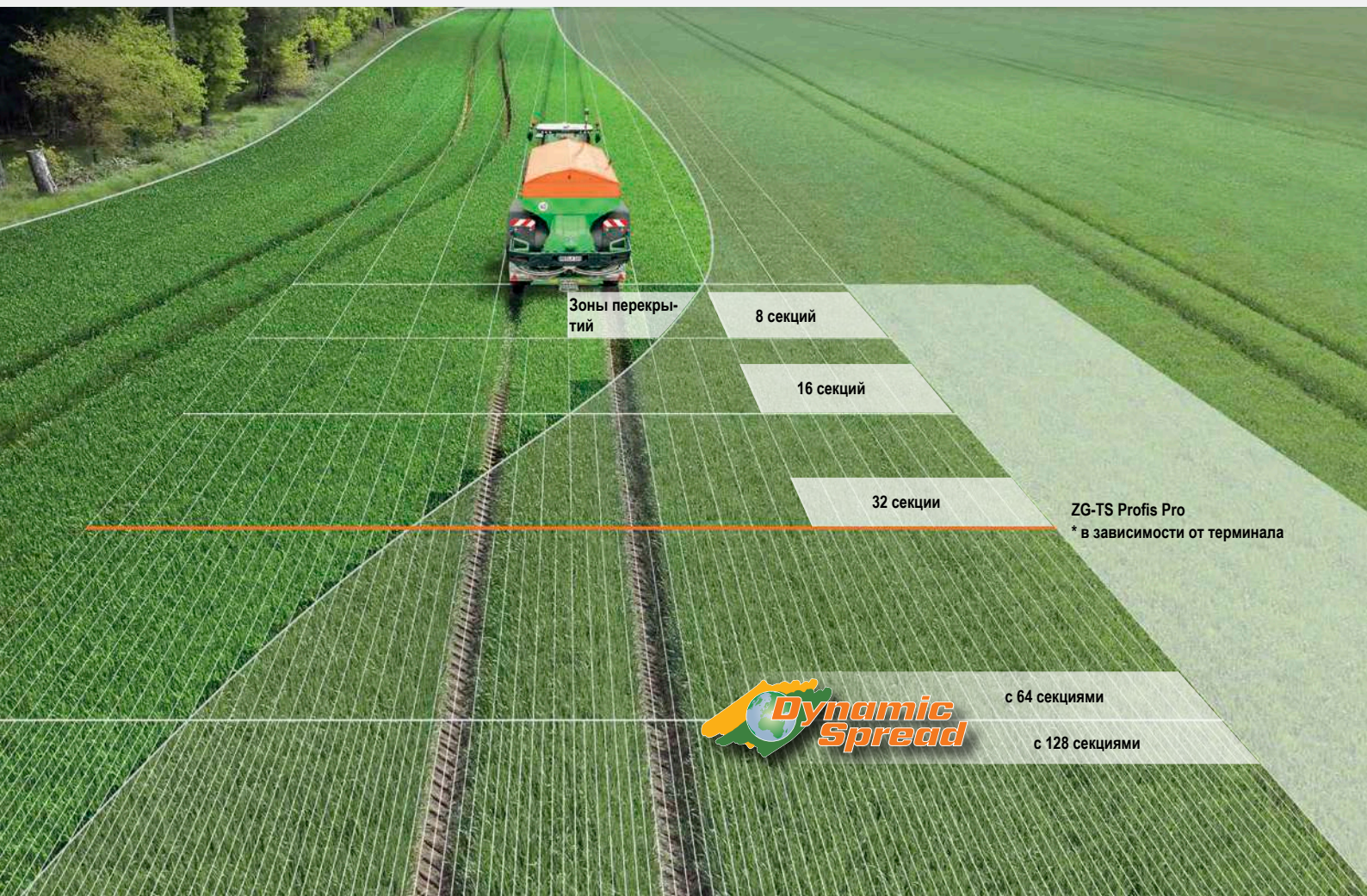

✓ С DynamicSpread можно регулировать отдельные секции, расположенные снаружи.

## Высочайшая точность, максимальная производительность!

С точки зрения очень большой ширины захвата адаптация картин распределения имеет большое значение. Благодаря электрической регулировке распределяющей системы распределительное устройство TS именно в таких случаях способно тонко реагировать. Так, можно точно обрабатывать отдельные наружные секции. Кроме того, дальность выброса может быть уменьшена за счет левосторонней или правосторонней регулировки числа оборотов

с внешней стороны к центру, так что даже при большой ширине захвата можно оптимально вносить удобрения на клиньях и выступах. Речь идет о посекционном включении. В наиболее простой комплектации можно очень просто управлять 8 секциями вручную (через терминал управления). С использованием соответствующей лицензии Section Control терминала можно даже реализовать включение до 128 секций.

Функции Вашего ISOBUS-распределителя	ZG-TS Profis Pro
	Электронная регулировка распределяющей системы
Изменение нормы внесения	✓
Настройка распределяющей системы	✓
Изменение числа оборотов распределительных дисков	✓
Количество секций	8 в ручном режиме
<ul style="list-style-type: none"> <li>• ручной режим путем нажатия клавиши</li> <li>• автоматический режим через Section Control/GPS-Switch</li> </ul>	до 128 в автоматическом режиме
Возможная ширина захвата	15–54 м

## Автоматическое посекционное включение

Если на терминале есть функция Section Control, как например, посекционное включение GPS-Switch от AMAZONE, то включение секций может происходить автоматически и в зависимости от GPS-положения. Если поле заложено, то механизм может в автоматическом режиме полностью сконцентрироваться на управлении трактором, поскольку включение секций на клиньях и на разворотной полосе происходит автоматически.

### Преимущества автоматического посекционного включения:

- ✓ Облегчение работы механизма
- ✓ Повышение точности в ночное время или при высоких скоростях
- ✓ Меньше перекрытий и пропусков
- ✓ Экономия ГСМ
- ✓ Меньше повреждений посевов и вреда для окружающей среды

## GPS-Switch

С автоматическим посекционным включением GPS-Switch AMAZONE предлагает систему, базирующуюся на спутниковой системе навигации GPS, позволяющую полностью автоматическое включение секций для всех терминалов управления AMAZONE и ISOBUS-распределителей, -опрыскивателей и -сеялок.

### GPS-Switch basic

- ✓ Автоматическое посекционное включение до 16 секций
- ✓ Опционально для AmaTron 4

### GPS-Switch pro

- ✓ Автоматическое посекционное включение до 128 секций
- ✓ Закладка виртуальной разворотной полосы
- ✓ Закладка интересных объектов (POI)
- ✓ Автоматическое отклонение штанги вниз на опрыскивателях AMAZONE
- ✓ Серийно для AmaPad 2
- ✓ Опционально для AmaTron 4

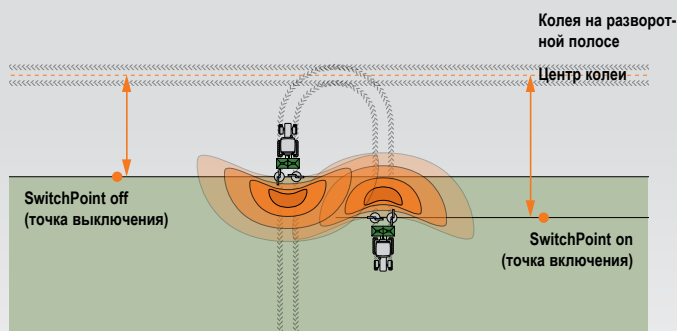

### SwitchPoint

SwitchPoint позволяет смещать точки включения и выключения при использовании GPS-Switch в зависимости от сорта удобрений и ширины захвата. Оба значения можно взять из таблиц распределения и ввести в соответствующий терминал управления.

# ISOBUS-терминалы Amazone

Интуитивно, комфортно, лучше – облегчение рабочих будней

## От простого уровня до высокотехнологичного – возможно всё

ISOBUS-совместимые терминалы AmaTron 4 и AmaPad 2 от AMAZONE являются особенно комфортными терминалами управления для Ваших ISOBUS-машин. Наряду с непосредственным управлением машиной имеются также другие варианты применения, как например, автоматическое посекционное включение GPS-Switch (Section Control).

- ✔ Все программы уже предварительно инсталлированы и могут быть бесплатно протестированы
- ✔ Интуитивное и наглядное управление

## Всё под контролем за счет решения с 2 терминалами

Наряду с возможностью управления ISOBUS-машинами AMAZONE через терминал трактора имеется практичная альтернатива разделению функций трактора и навесного орудия и управления с помощью двух терминалов. Терминал трактора можно использовать для управления трактором или отображения GPS-операций, в то время как второй терминал можно применять для контроля и управления машиной.



Терминал	AmaTron 4	AmaPad 2
Дисплей	8-дюймовый мультисенсорный цветной дисплей	12,1-дюймовый мультисенсорный цветной дисплей
Управление	Сенсорное или 12 клавиш	Сенсорное
Интерфейсы	1 x Ethernet 2 x RS232 (GPS & ASD) 2 USB-порта	1 x Ethernet 2 x RS232 (GPS & ASD) 2 USB-порта с WLAN-разъёмом
Менеджмент заданий и обработка аппликационных карт (ISO-XML и shape)	GPS-Maps&Doc * с интегрированным Task Controller	Task Controller
Система параллельного вождения	GPS-Track * с виртуальной световой консолью	GPS-Track pro с виртуальной световой консолью
Автоматическое ведение по колее	–	GPS-Track Auto для самоходного опрыскивателя Pantera
Автоматическое посекционное включение (Section Control) Примечание: учитывать макс. кол-во секций машины!	GPS-Switch basic * до 16 секций или GPS-Switch pro * до 128 секций	GPS-Switch pro до 128 секций
Разъём для камеры	1 разъём для камеры * с автоматическим распознаванием движения задним ходом AmaCam	2 разъёма для камеры *

\* = опционально





## Всё из одних рук!

Благодаря функциональности AUX-N Вы можете управлять многими функциями машины в рабочем меню с джойстиком AmaPilot+ или прочими многофункциональными ISOBUS-джойстиками.



### Ваши преимущества с AmaPilot+:

- ✔ Идеальная эргономика
  - ✔ Почти все функции под рукой на 3 уровнях
  - ✔ Регулируемый размер рукоятки
  - ✔ Свободное и индивидуальное программирование клавиш
- ❗ «Джойстик удобно располагается в руке».  
 («dlz agrarmagazin» – «Тест-драйв Pantera 4502» · 02/2016)



- ❗ «ISOBUS-регулировка разработана Amazone самостоятельно, очень понятна и наглядна. Есть возможность свободной конфигурации некоторых клавиш. Можно запрограммировать даже многофункциональную индикацию».  
 («agrarheute» – «Тест-драйв - сеялка Centaya» · 06/2018)

# AmaTron 4

## Manager 4 all



### Простое и комфортное управление, так же интуитивно, как с планшетом

Почему бы не управлять терминалом так же интуитивно, как планшетом или смартфоном? AMAZONE разработала для этой цели удобное в эксплуатации программное обеспечение AmaTron 4 и предлагает, тем самым, ощутимо более плавный процесс работы, особенно при проведении менеджмента заданий. AmaTron 4, с 8-дюймовым мультисенсорным цветным дисплеем отвечает высочайшим требованиям и предлагает Вам максимальное удобство в пользовании. Проскальзыванием пальца или через карусель приложений можно быстро перейти от одной операции к другой и пройтись по четко структурированному меню управления. Практичный вид MiniView, свободно конфигурируемая строка состояния, а также виртуальная световая консоль делают применение AmaTron 4 особенно наглядным и комфортным.

#### Преимущества AmaTron 4:

- ✔ Автоматический полноэкранный режим в неактивном состоянии
- ✔ Практичная концепция MiniView
- ✔ Управление через сенсорный дисплей или клавиши
- ✔ Интуитивный и удобный в пользовании
- ✔ Документирование данных, касающихся поля
- ✔ Ориентированная на практику и интеллектуальная структура меню
- ✔ Дневной/ночной режим

Серийно с:

**GPS-Maps&Doc**



- ✔ Автоматическое распознавание движения задним ходом AmaCam обеспечивает прямой доступ к камере заднего вида и предотвращает опасные ситуации

- ✔ Управление машиной (UT, универсальный терминал) в дневном/ночном режиме

# AmaPad 2

Особый комфортный способ управления сельхозмашиной



## Новые масштабы управления и контроля

AmaPad 2 от AMAZONE представляет собой особенный высококачественный терминал управления. Мультисенсорный цветной дисплей размером 12,1 дюймов особенно комфортный и отвечает высочайшим требованиям Precision Farming. Управление AmaPad осуществляется исключительно через сенсор.

Практичная концепция «Mini-View» предлагает возможность отображения процессов, которыми механизатор в данный момент не управляет, но желает контролировать. При необходимости их можно увеличить «движением пальца». Возможность размещения необходимых пользователю приложений представляет сбалансированную эргономику управления.

Наряду с посекционным включением GPS-Switch pro вместе с GPS-Track pro серийно инсталлирована также профессиональная система параллельного вождения с виртуальной световой консолью.

### Преимущества AmaPad:

- ✔ Большой мультисенсорный цветной дисплей размером 12,1 дюйма
- ✔ Усовершенствованная концепция MiniView
- ✔ Возможно дооснащение до автопилота благодаря автоматическому ведению по колее GPS-Track Auto
- ✔ Дневной/ночной режим

Серийно с:

***GPS-Maps pro***  
***GPS-Track pro***  
***GPS-Switch pro***



# Мастер на все руки Прицепной распределитель ZG-B



## Ваши преимущества:

- ⊕ Устойчивое универсальное двухдисковое распределительное устройство с редуктором в масляной ванне и предохранительный механизм позволяют использовать минеральные удобрения, известь или прочие землистовлажные удобрения
- ⊕ Устойчивое и прочное шасси, рассчитанное для скорости до 50 км/ч
- ⊕ Большой клиренс и большие шины позволяют эксплуатацию даже в тяжелейших условиях
- ⊕ Большой бункер объемом 5500 литров или 8200 литров экономит время на подъезд к полю и загрузку
- ⊕ Большое загрузочное отверстие обеспечивает простой процесс заполнения с силосного элеватора или погрузчика
- ⊕ Отвесные стенки бункера обеспечивают соскальзывание удобрений даже на склонах
- ⊕ Износостойкий ленточный транспортер с автоматическим управлением
- ⊕ Компактный, герметичный, удобный в управлении защитный откидной тент
- ⊕ DüngeService, высококачественный уникальный сервис с более чем 25-летним опытом

Объём бункера **5.500**  
или **8.200 литров**

Транспортная скорость до

**50 км/ч**

Ширина захвата до **36 м**



Распределители  
AMAZONE соответствуют  
европейским экологиче-  
ским стандартам



ПОДРОБНАЯ ИНФОРМАЦИЯ  
[www.amazone.de/zg-b](http://www.amazone.de/zg-b)

# Высокопроизводительный распределитель удобрений ZG-B

С универсальным распределительным устройством для удобрений и извести



ZG-B Super 8200

AMAZONE представляет высокопроизводительный прицепной распределитель ZG-B с объёмом бункера 5.500 л и 8.200 л для экономически выгодного и экологичного внесения минеральных и землистовлажных удобрений. Благодаря своей надёжности и простому пользованию распределители ZG-B идеально подходят для применения в крупных хозяйствах, машинно-тракторных станциях или в межхозяйственном пользовании. Различные варианты оснащения и широкий выбор дополнительного оборудования делают распределитель ZG-B универсальным суперталантом для выполнения любых задач при внесении удобрений.

### Ходовая часть — высокий уровень комфорта и высочайшая производительность на единицу площади

- ✔ Прочная и надёжная ходовая часть, рассчитанная на скорость до 50 км/ч
- ✔ Широкопрофильные шины, уменьшающие давление на почву и позволяющие использовать агрегат даже в самых сложных условиях
- ✔ Полезная нагрузка от 7,0 до 9,8 т
- ✔ Возможность расширения колеи с 1,50 до 2,25 м при использовании шин с профилем AS
- ✔ Высокая плавность движения благодаря подпружиненным дышлам с регулировкой по высоте
- ✔ Более высокий уровень безопасности движения по дорогам благодаря широким осям и тормозам (Двухконтурная пневматическая или гидравлическая тормозная система)
- ✔ Большой дорожный просвет

### Прочие опциональные преимущества:

- ✔ Дистанционное управление распределением по границе и по краю поля
- ✔ Точная дозировка удобрения благодаря современным системам взвешивания
- ✔ Комфортное управление через терминал (на ZG-B Drive)

- ✔ Комфорт в серийной комплектации: автоматическая система управления донным транспортером обеспечивает постоянное центрирование ленты транспортера даже в сложных условиях эксплуатации.

### Бункеры большого объёма — экономия времени на загрузку и движение

- ✔ Возможность загрузки непосредственно из элеватора или с погрузчика благодаря широкому загрузочному отверстию
- ✔ Крутые стенки бункера обеспечивают стекание материала даже при движении по холмистой местности
- ✔ Износостойкий ленточный транспортер с автоматическим управлением

### Продуманная конструкция механизма распределения — первоклассные результаты распределения

- ✔ Пластины в исполнении из нержавеющей стали выдерживают даже сильное изнашивание под действием удобрений
- ✔ Механический привод распределительных дисков, рассчитанный на частоту вращения вала отбора мощности 540 об/мин, 720 об/мин или 1000 об/мин
- ✔ Надёжный и не требующий обслуживания редуктор, работающий в масляном картере, с защитой от перегрузок



# ZG-B Special и ZG-B Super – Сокращать расходы, увеличивая мощность!



## ZG-B Special

- ✔ Механический привод распределительных дисков
- ✔ Ленточный транспортер с приводом от карданного вала
- ✔ Объем бункера 5500/8200 л
- ✔ Ширина захвата 10-36 м



## ZG-B Super

- ✔ Механический привод распределительных дисков
- ✔ Привод транспортера от силового колеса (регулировка нормы внесения в зависимости от скорости)
- ✔ Объем бункера 5500/8200 л
- ✔ Ширина захвата 10-36 м



- ✓ Регулировка нормы внесения в зависимости от скорости движения на распределителе ZG-B Super осуществляется через привод силового колеса. Благодаря ему норма внесения остаётся неизменной даже при различной скорости движения.
- ✓ Через редуктор переключения (ZG-B Special / ZG-B Super) Вы можете выбрать две скорости ленточного транспортера для дозирования больших и малых норм внесения.



## Прочный и надежный

Прочные высокопроизводительные распределители удобрений ZG-B Special и ZG-B Super – настоящие мастера по экономичному внесению удобрений. Эти распределители удобрений оснащены прочным универсальным механизмом распределения известковых удобрений, рассчитанным на ширину захвата до 15 м. Благодаря ему даже большие объёмы распределяются точно и равномерно.



## Универсальное применение

Высокопроизводительные распределители ZG-B Special и ZG-B Super могут быть дополнительно оснащены распределительными дисками OM, с помощью которых возможно внесение минеральных удобрений при ширине захвата до 36 м. Замена распределительных дисков осуществляется вручную, просто и быстро.

Дозирующая заслонка для установки нормы внесения из нержавеющей стали с простой регулировкой и чёткой шкалой, расположенной прямо в поле зрения оператора.

Опционально: гидравлическое управление и отключение одной стороны с помощью двойных заслонок

Прочный универсальный двухдисковый механизм распределения с редуктором, работающим в масляном картере, и с защитой от перегрузки для прямого привода распределительных дисков обеспечивает равномерное распределение даже очень больших объёмов удобрения.

Опционально предлагаются: распределительные диски OM для внесения гранулированных минеральных удобрений.

# ZG-B Drive –

универсальный агрегат для сверхэффективного распределения



## ZG-B Drive

- ✔ Механический привод распределительных дисков
- ✔ Ленточный транспортер с электрогидравлическим приводом (регулировка нормы внесения в зависимости от скорости)
- ✔ Дифференцированное внесение по аппликационным картам
- ✔ Объем бункера 5500/8200 л
- ✔ Ширина захвата 10-36 м

## Универсальный суперталант

ZG-B Drive – настоящий талант. Он может также использоваться для внесения землистовлажной извести или гранулированного минерального удобрения в качестве основной подкормки. ZG-B Drive делает свою работу точно и надёжно в любых условиях.

Особыми преимуществами для МТС являются терминал управления AmaTop 3 и опциональная система взвешивания для ZG-B Drive. С их помощью Вы определяете фактически

внесенное количество материала и при необходимости можете отрегулировать норму внесения. Это гарантирует равномерный поток удобрений и создает наилучшие требования для экономически выгодного распределения питательных веществ. Еще один плюс: система взвешивания позволяет проводить автоматическое документирование соответственно участкам поля (ASD).

- ✔ Бесступенчатая регулировка нормы внесения позволяет проводить опустошение во время остановки



# Управление через терминал –

## AmaBus с AmaTron 3 для ZG-B Drive

### Экономичный и экологичный!

Распределителем ZG-B Drive, оснащенным AmaBus, можно комфортно управлять и контролировать с помощью AmaTron 3. Обзорный дисплей позволяет иметь всю информацию перед собой. AmaTron 3 убеждает своей наглядностью, простым и логическим пользованием. Кроме того, AmaTron 3 позволяет проводить дифференцированное внесение удобрений и обеспечивает равномерную картину распределения благодаря регулировке нормы внесения в зависимости от скорости.

### Преимущества ZG-B Drive

- ✔ Регистрация скорости без проскальзывания с помощью датчика частоты вращения колёс
- ✔ Возможность быстрой предварительной установки нормы внесения с помощью дозирующей заслонки
- ✔ Комфортное управление и регулировка с помощью AmaTron 3
- ✔ Регулировка нормы внесения в зависимости от скорости за счет ленточного транспортера с электрогидравлическим управлением
- ✔ Универсальное двухдисковое распределительное устройство с дисками для внесения извести
- ✔ Опционально: Использование системы пограничного распределения Limiter
- ✔ Серийное отключение одной стороны, позволяющее избежать внесения слишком большого количества основных удобрений
- ✔ Простой сброс остаточного количества во время стоянки с помощью гидравлического привода
- ✔ Опциональная система взвешивания



- ✔ AmaTron 3 представляет собой единый формат для всех распределителей, опрыскивателей и сеялок AMAZONE



# Распределительная техника AMAZONE –

Точность не бывает случайной!



**Точность:** Распределительные диски OM с поворотными распределительными лопатками создают картины распределения высочайшей точности.

**Простота:** ширина захвата и норма внесения легко регулируются с помощью распределительных лопаток и дозирующей заслонки без использования специального инструмента.

**Качество:** распределительные диски OM полностью изготовлены из высококачественной нержавеющей стали и легко монтируются.

**Дополнение:** благодаря распределительным дискам OM Вы отлично подготовлены к позднему внесению удобрений, которое имеет свои преимущества: нужно просто откинуть серийные поворотные пластины на распределительные лопатки.



**Распределительные диски OM для ZG-B:**

OM 10-16

OM 18-24

OM 24-36 (с твердометаллическим покрытием для многократного увеличения срока службы)

# И всё будет в порядке –

## Система пограничного распределения AMAZONE Limiter

### Limiter из нержавеющей стали

Одним из важнейших аспектов распределения удобрений является распределение по границе и по краю поля. Система AMAZONE Limiter позволяет проводить точное внесение удобрений вплоть до границ поля. Она обеспечивает оптимальное распределение и не затрагивает соседние участки, неиспользуемые в сельскохозяйственных целях. А это не только значительная экономия, но и активная охрана окружающей среды! Вы можете комфортно проводить гидравлическое управление непосредственно из кабины трактора.

Установленный на прочной раме Limiter можно перемещать в пределах широкого диапазона распределения. Это позволяет легко выбирать требуемую функцию (ширина захвата, распределение по границе или по краю, сорт удобрения).

#### Ваши преимущества:

- ✔ Никаких остановок во время распределения
- ✔ Не нужно прерывать работу
- ✔ Не нужно выходить из кабины трактора

### Limiter в действии

Limiter вводится в поток распределяемых удобрений. Блок пластин изменяет направление определённой части потока гранул.

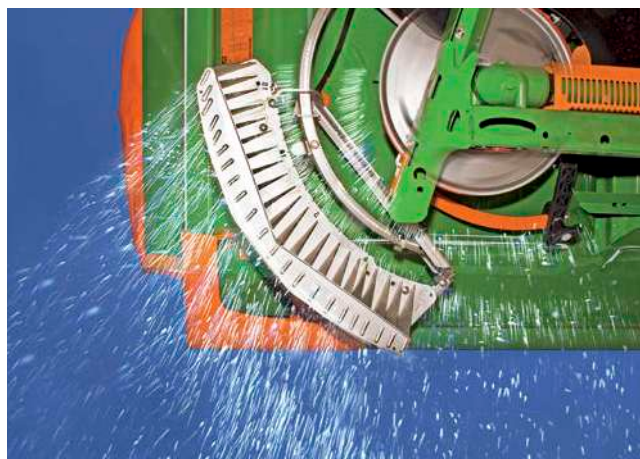

**Результат:**  
оптимальный фланг распределения на границе.



Система пограничного распределения Limiter в рабочем положении



Приподнятая система пограничного распределения Limiter

# Оснащение на выбор



Откидной тент защищает распределитель удобрений от сырости и дождя.



Гидравлическая заслонка позволяет отключать одну сторону, например, при внесении основных удобрений. Для внесения землисто-влажной извести, высушенного куриного помёта, высушенного шлама и т.д. можно просто поднять заслонку вверх и при необходимости опустить цепную гребёнку.



Специальное оснащение:  
Распределительный диск для костной муки с цепной гребёнкой для равномерного потока удобрений.



Благодаря большому объёму бункера можно сократить до минимума время на заполнение. При этом часовая производительность может быть значительно увеличена.



С приспособлением для калибровки Вы можете контролировать скорость потока удобрений. С его помощью Вы можете точно определить норму внесения.



С системой взвешивания Вы постоянно контролируете содержимое бункера и норму внесения удобрений. На моделях ZG-B Drive дополнительно возможна также калибровка распределителя во время стоянки.



При допустимой скорости 40 км/ч: большие предупреждающие знаки и прочные грязезащитные фартуки.



Транспортный ящик из полимера для транспортировки мобильного контрольного стенда.



Прочные стенки воронки для гранулированных удобрений в сочетании с распределительными дисками OM (ZG-B Special, ZG-B Super, ZG-B Drive).



Камера заднего вида служит прежде всего для безопасности при маневрировании. Это возможно за счет пригодности к работе в ночное время и наличия обогреваемого объектива камеры.



Указатель весов без регулировки для определения содержимого бункера (только для ZG-B Special и ZG-B Super). Максимальная скорость в комбинации с системой взвешивания составляет 40 км/ч.



Большие решета – для оптимальной защиты распределительной системы от камней и прочих инородных предметов.

# ZG-TS Truck & ZG-B Truck

Максимальная выгода и эффективность



✔ С уникальной взвешивающей техникой ProfisPro





✔ ZG-TS Truck в работе

## Больше действенности благодаря высокой транспортной скорости

Монтируемые распределители ZG-TS и ZG-B Truck представляют собой идеальное решение для машинно-тракторных станций и хозяйств, которые должны преодолевать большие расстояния между хозяйством и полем. За счет использования ZG-TS и ZG-B с энергосредством можно преодолеть также большие расстояния за более короткое время и с меньшим расходом топлива. Кроме того, распределители могут использоваться с энергосредствами с большим клиренсом и большей шириной колеи, так что спектр использования значительно расширяется. Поскольку ZG-TS Truck как монтируемый распределитель серийно поставляется с онлайн-системой взвешивания ProfisPro, он задает абсолютно новые масштабы также в данной области применения.



✔ ZG-B Truck в работе

## Преимущества ZG-TS Truck / ZG-B Truck

- ✔ Больше маневренности на поле и в хозяйстве
- ✔ Больше действенности на дорогах благодаря высокой транспортной скорости
- ✔ Использование преимуществ энергосредства, как например, большой клиренс или большая ширина колеи



✔ Оптимальное распределение массы за счет смещенного вперед бункера

# Сервис AMAZONE – всегда рядом с Вами

Для нас важно, чтобы Вы были довольны



## AMAZONE SmartService 4.0

В контексте все более сложных технологий машин AMAZONE с системой SmartService 4.0 использует возможности цифровых технологий виртуальной и дополненной реальности и цифровых средств для проведения обучения, сервисного и технического обслуживания.

- 1 **SmartTraining:** Тренинг и инструктаж на сложных машинах с использованием технологий виртуальной реальности (VR)
- 2 **SmartLearning:** Интерактивный тренинг для механизаторов для пользователей машин со сложным управлением ([www.amazone.de](http://www.amazone.de))
- 3 **SmartInstruction:** Инструкция по ремонту и техническому обслуживанию по системе дополненной реальности (AR) для мобильных устройств
- 4 **SmartSupport:** Непосредственная поддержка сервисных инженеров на местах по системе дополненной реальности (AR) для мобильных устройств



## Довольство наших клиентов – важнейшая цель

У нас очень компетентные партнеры по сбыту. Это надёжные партнеры также в вопросах сервисного обслуживания для фермеров и руководителей МТС. Регулярно проводимые семинары и обучения позволяют нашим дилерам и сервисным инженерам быть в курсе актуального состояния техники.

## Оригинал – всегда лучше

Ваши машины подвергаются экстремальному перенапряжению! Качество запасных частей AMAZONE гарантирует Вам надёжность и безопасность, которые необходимы для проведения эффективной обработки почвы, точного посева, профессионального внесения удобрений и успешной защиты растений.

Только оригинальные запасные части в точности подходят по функциональности и долговечности машинам AMAZONE. Это гарантирует получение оптимального результата. Оригинальные запчасти по адекватным ценам в итоге полностью окупаются.

Поэтому выбирайте оригинальную технологию AMAZONE!

### Преимущества оригинальных запасных частей:

- ✓ Качество и надёжность
- ✓ Инновации и производительность
- ✓ Постоянное наличие
- ✓ Высокая стоимость использованных машин при перепродаже

## Мы предлагаем первоклассный сервис по запасным частям

Наша логистика запасных частей по всему миру основана на наличии централизованного склада запасных частей в Леедене. Это обеспечивает оптимальное наличие запасных частей, в том числе и для более старых моделей.

На централизованном складе запасных частей в Леедене резервные детали, заказанные до 17 часов, отгружаются со склада в тот же день. Благодаря нашей современной складской системе происходит комплектование и резервирование 40.000 различных запасных частей и изнашиваемых деталей. Ежедневно обрабатывается порядка 800 заказов от наших клиентов.

## AMAZONE «SmartLearning» – Обучение механизаторов за компьютером

AMAZONE разместила на своей домашней странице в Интернете [www.amazone.de/smartlearning](http://www.amazone.de/smartlearning) очень полезную функцию «SmartLearning». «SmartLearning» – это интерактивное обучение механизаторов, при котором механизаторам предоставляется возможность самостоятельно и вне периода эксплуатации тренироваться в управлении комплексной машины дистанционно или в режиме реального времени, интерактивно за компьютером или на планшете. Данный сервис предлагает механизаторам возможность ознакомиться с новой машиной перед первым использованием. С другой стороны, опытные механизаторы могут освежить свои знания и повысить свою квалификацию, чтобы полностью исчерпать потенциал работы машины уже в первые дни.



# Spreader Application Center

Показательно – более 25 лет

## Настройка определяет все!

Новый центр Spreader Application Center от AMAZONE позволяет улучшить качество сервисной поддержки клиентов. Дополнительно к имеющимся сферам - лаборатория удобрений и тестовый павильон – центр Spreader Application Center включает также разделы «Тест и тренинг», «Менеджмент данных», а также «Трансфер знаний».



Лаборатория удобрений



Тестовый павильон



Тест и тренинг

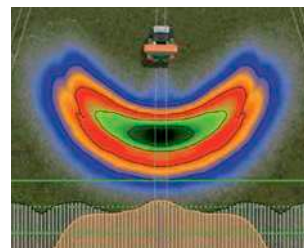

Менеджмент данных и трансфер знаний

Последние два понятия сопровождают новое структурирование, с которым учитывается растущая глобализация и цифровизация сельского хозяйства. Целью Spreader Application Center является улучшение качества сервиса для клиентов в области техники для внесения удобрений.

## DüngeService –

### Вы можете с нами связаться:

Служба по подбору удобрений DüngeService работает далеко за пределами. И не только географическими. И неважно, какой возраст у Вашего распределителя – 1 год или 50 лет, мы всегда окажем Вам компетентную помощь.

Сайт: [www.amazone.de](http://www.amazone.de)  
 E-Mail: [duengeservice@amazone.de](mailto:duengeservice@amazone.de)  
 Телефон: +49 (0)5405 501-111  
 WhatsApp: +49 (0)175-488 9573

Теперь доступны также приложения для iPhone и других мобильных платформ.



Приборы Android



Приборы iOS

## Когда удобрения на вес золота

Для скорейшего предоставления Вам требуемых настроечных значений сервисная служба по подбору удобрений AMAZONE DüngeService тесно сотрудничает с различными производителями удобрений по всему миру. AMAZONE – это мировое название точных таблиц распределения.

❗ «В зависимости от площади можно за счет идеальной настройки распределителя достичь теоретической почасовой оплаты от 100 до 1.000 евро».

(«agrarheute» – Статья «Установить лотки и заработать деньги» · 02/2019)

# EasyCheck

Точное внесение удобрений становится проще!



## Цифровой мобильный контрольный стенд для оптимизации поперечного распределения удобрений

Вместо лотков, как на классическом мобильном контрольном стенде, на EasyCheck требуются всего 16 легких улавливающих резиновых матов и приложение EasyCheck для смартфонов. Улавливающие маты располагаются на определенном расстоянии от технологической колеи. В заключение после распределения на соответствующих колеях делается снимок матов с находящимися на них удобрениями с помощью смартфона. Приложение автоматически сравнивает количество удобрений в отдельных рядах матов и отображает результаты в соответствующем соотношении. Если результат неоптимальный, то приложение автоматически предлагает корректирующую настройку распределителя.

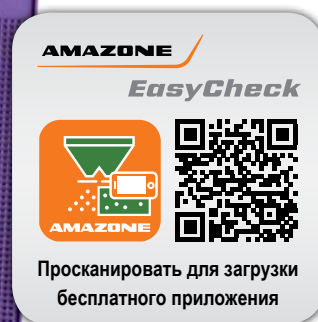

EasyCheck – приложение для смартфонов для распределителей

- 1 «Новые резиновые маты Easy Check от Amazone предлагают свои преимущества. Они меньше и удобнее в пользовании». («agrarheute» – Статья «Установить лотки и заработать деньги» · 02/2019)



# Технические характеристики

## Прицепной распределитель ZG-TS

Модель машины	ZG-TS 7501 ProfisPro	ZG-TS 10001 ProfisPro
Ширина захвата (м)	15–54	
Объём бункера (л)	7.500	10.000
Допустимая общая масса (кг)	12.500	12.500
Макс. полезная нагрузка (кг)	8.650	8.500
Высота заполнения (м) + статический радиус шины	1,71	1,98
Ширина заполнения (м)	4,09	
Глубина заполнения (м)	1,94	
Общая длина (м)	7,33	
Общая ширина (м), (в зависимости от установленных шин)	2,48–2,90	
Общая высота (м), (в зависимости от установленных шин)	2,68–3,03	2,95–3,30
Привод распределительных дисков	Гидравлический привод с подачей масла исключительно от трактора Потребность в потоке масла с подруливающей осью макс. 130 л/мин Потребность в потоке масла без подруливающей оси макс. 105 л/мин  Гибридный привод с комбинированной подачей масла Потребность в потоке масла с подруливающей осью макс. 85 л/мин Потребность в потоке масла без подруливающей оси макс. 60 л/мин	
Взвешивающая техника	ProfisPro / интегрированная в раму система взвешивания с 4 взвешивающими ячейками	
Взвешивающая техника (без специального оснащения)	3.850	4.000

Иллюстрации, содержание и данные о технических характеристиках без обязательств! В зависимости от оснащения технические характеристики могут отличаться. Возможно некоторое несоответствие изображений машин требованиям правил дорожного движения той или иной страны.



## Прицепной распределитель ZG-B

Модель машины	ZG-B 5500	ZG-B 8200
Объём бункера (л)	5.500	8.200
Собственная масса (кг)	2.500 – 3.500	
Допустимая общая масса (кг)	8.000 – 10000	8.000 – 12.000
Полезная нагрузка на дорогах общего пользования (кг)	5.900 – 7.700	5.800 – 9.800
Ширина заполнения (м)	3,45	
Общая длина (м)	6,70	
Общая ширина (м), (в зависимости от установленных шин)	2,26 – 2,75	
Общая высота (м), (в зависимости от установленных шин)	2,26 – 3,10	

Иллюстрации, содержание и данные о технических характеристиках без обязательств! В зависимости от оснащения технические характеристики могут отличаться. Возможно некоторое несоответствие изображений машин требованиям правил дорожного движения той или иной страны.





**AMAZONE**



**AMAZONEN-WERKE H. Dreyer GmbH & Co. KG**

Postfach 51 · D-49202 Hasbergen-Gaste

Телефон: +49 (0)5405 501-0 · Факс: +49 (0)5405 501-193