



AMAZONE

ZA-TS



Распределители
AMAZONE соответствуют
европейским
экологическим
стандартам

Навесной распределитель ZA-TS

Новые высокопроизводительные распределители от AMAZONE



❗ «Правильная настройка избавит от хлопот».

(проф – Распределительные устройства на практике
«Гидравлически или механически» · 06/2017)

Навесной распределитель ZA-TS предлагается с объёмом бункера от 1.400 л до 4.200 л и оснащен новым распределительным устройством TS. С распределительным устройством TS возможна ширина захвата до 54 м и одновременно идеальная картина пограничного распределения, так что ISOBUS-распределитель ZA-TS относится к абсолютно высокопроизводительным распределителям.

Надежная взвешивающая техника, точные системы пограничного распределения AutoTS и ClickTS, а также инновационная техника Argus Twin и WindControl и множество других опций позволяют считать данный распределитель самым современным в своем классе.



ZA-TS

Точно – быстро – комфортно

	Страница
Ваши преимущества	4
Рама и бункер Насадки	6
Взвешивающая рама Датчик наклона	8
Привод распределительных дисков Датчик опустошения бункера FlowCheck	10
Soft Ballistic System pro	12
Распределительное устройство TS Мешалка	14
Распределяющая система Дозирующее отверстие Сервомоторы	16
Распределительные диски TS Стандартное распределение	18
Системы пограничного распределения Распределение по границам	20
AutoTS ClickTS	22
Пограничный и грядовый щитки Фронтальный распределитель	24
HeadlandControl	26
ArgusTwin	28
WindControl	31
Оснащение	32
Обзор моделей ZA-TS	34
ISOBUS	36
Spreader Application Center EasyCheck	46
Технические характеристики	48

❗ «Норма внесения на распределителе со взвешивающим устройством всегда соблюдалась. Поперечное и продольное распределение также было на высоком уровне».

(Журнал dlz agrarmagazin – Тест ZA-TS
«Чемпион по броскам с дальней дистанции» · 01/2016)

❗ «При работе на склонах, при наличии переменных свойств удобрений или при очень большой ширине захвата с использованием «тяжелых» удобрений такая точность будет очень кстати».

(Журнал dlz agrarmagazin – Тест ZA-TS 3200 Profis Hydro · 02/2017)

Навесной распределитель ZA-TS

Больше точности. Максимальная эффективность.

До **650 кг/мин**



Ширина захвата до **54 м**



Ваши преимущества:

- ⊕ Точные картины распределения при ширине захвата до 54 м со 128 секциями
- ⊕ Максимальная производительность при норме внесения 650 кг/мин и рабочей скорости до 30 км/ч
- ⊕ Основной бункер глубокой вытяжки без углов и граней обеспечивает минимальное количество остатков и простую очистку
- ⊕ Точный контроль и регулировка нормы внесения с помощью взвешивающей техники 200 Гц и датчика наклона
- ⊕ Система Soft Ballistic System pro (SBS pro) для особо бережного обращения с удобрениями и минимизации повреждений
- ⊕ Интегрированные в диски системы пограничного распределения AutoTS и ClickTS с ручным или электрическим управлением
- ⊕ Щадящая мешалка с автоматическим отключением и сервоприводом
- ⊕ Автоматическая настройка поперечного распределения с ArgusTwin, наиболее комфортный способ распределения
- ⊕ Компактный, герметичный и удобный в пользовании защитный рулонный или откидной тент
- ⊕ DüngeService, уникальный, высококлассный сервис более 25 лет

От **1.400** до **4.200** литров
8 различных вариантов бункера

Рабочая скорость до
30 км/ч



Распределители
AMAZONE соответствуют
европейским
экологическим
стандартам



ПОДРОБНАЯ ИНФОРМАЦИЯ
www.amazone.ru/za-ts

Рама и бункер

Прочность – ее козырь!



ZA-TS 2000 Profis Tronic

Важно: Навесной распределитель с полезной нагрузкой до 4500 кг.

Рама

- ✔ **Рама Super:** Полезная нагрузка 3.200 кг, размеры для крепления категории 2.
- ✔ **Рама Ultra:** Полезная нагрузка 4.500 кг, размеры для крепления категории 3, крепление категории 2/3.

Ваши преимущества

- ✔ Легкая конструкция рамы с очень высокой степенью прочности
- ✔ Оптимизированный центр тяжести, и тем не менее, много места для монтажа

- ❗ «На машинах Amazone полезная нагрузка до 4,5 т – максимальная». (Журнал profi – Практический тест «Сравнение четырех распределителей» · 01/2016)

Бункер глубокой вытяжки

Объем основного бункера составляет 700 л. Бункер глубокой вытяжки не имеет углов и сварных швов. Это обеспечивает непрерывное и равномерное соскальзывание удобрений. Благодаря такой форме облегчается также процесс очистки распределителя.



Преимущества конструкции

- ✔ Отсутствие углов и граней
- ✔ Равномерное и непрерывное соскальзывание удобрений
- ✔ Меньше риска зависания удобрений
- ✔ Коррозионная стойкость
- ✔ Простой процесс очистки

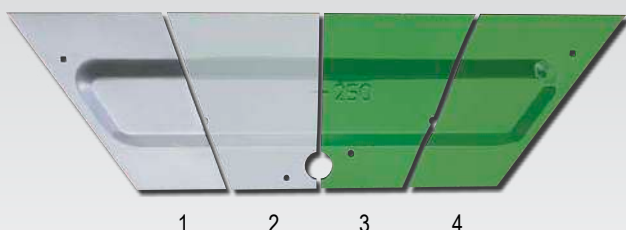

- ✔ Высококачественное многослойное покрытие
 - 1) Листовая сталь
 - 2) Оцинковка и фосфатирование (кристаллический слой)
 - 3) анодно-катодное грунтование
 - 4) покровный лак

Насадки

Различные размеры с двумя вариантами ширины

Широкие

с шириной заполнения 2,71 м
и складной лестницей



Насадка L 2200



Насадка L 2700



Насадка L 3200



Насадка L 4200

Узкие

с шириной заполнения 2,22 м



Насадка S 1400 Насадка S 1700



Насадка S 2000



Насадка S 2600 со складной лестницей

Дополнительные расширители насадок

Для дополнительного увеличения объема бункера ZA-TS AMAZONE предлагает соответствующие расширители для насадок S и L.

Объем расширителей составляет 600 л для насадок S и 800 л для насадок L.

- ✓ Прямая загрузка из самосвала или из мешков «Биг Бэг» не представляет проблем. Широкие насадки L имеют большое преимущество особенно при применении больших погрузчиков.

ZA-TS с расширителем насадки L 800



Взвешивающая техника Profis –

Выигрывает тот, кто взвешивает!



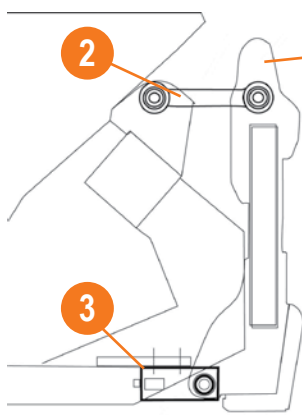

- ① Рама взвешивающего устройства
- ② Горизонтальная сцепка
- ③ Взвешивающие ячейки



- ✔ Компактное агрегатирование с трактором

Настройка не требуется. Нужно просто ввести норму внесения и начать работать! Проще и быть не может!

Система взвешивания предлагает контролируемый комфорт и больше надежности. Она определяет в режиме реального времени посредством двух взвешивающих ячеек 200 Гц различные свойства распределяемого материала – и все это с максимальной точностью измерения. Система автоматически сравнивает фактически внесённое количество с заданной нормой внесения. При выявлении отклонений, например, при использовании гетерогенных минеральных

удобрений, распределитель автоматически настраивается заново с помощью заслонки с сервоприводом. Для дифференцированного баланса питательных веществ проводится также точное документирование внесенного количества. Для пропорционального обеспечения питательными веществами норма внесения может быть изменена нажатием кнопки на терминале ISOBUS.

Датчик наклона для сильно холмистых местностей

В модификации Profis учитываются различные воздействия за счет распределения силы тяжести во время движения с помощью датчика наклона при измерении: двухосный датчик наклона, который определяет наклон вперед и назад, а

также влево и вправо, корректирует ошибки, которые могут возникнуть на подъемах и спусках или при движении на склонах.



Пример:

- Датчик наклона реагирует на изменение уклона на 10°
- Взвешивающая ячейка на ZA-TS Profis регистрирует 483 кг

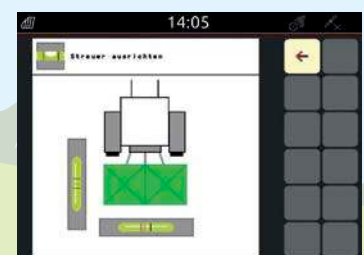

- ✔ Для простой установки ZA-TS в горизонтальное положение наклон ZA-TS Profis комфортно отображается на ISOBUS-терминале.

Привод распределительных дисков

Механический или гидравлический – выбор за Вами!

Tronic – механический привод

Вариант Tronic предусматривает привод распределительного устройства от ВОМ. При этом распределитель серийно защищен от перегрузок карданным валом с фрикционной муфтой. За счет центрального редуктора число оборотов трактора превышает, так что распределительные диски приобретают более высокое число оборотов. Таким образом можно вносить удобрения по максимальной ширине захвата при более низком числе оборотов мотора с экономией топлива.

В зависимости от терминала управления на распределителях с механическим приводом можно выбрать 8 или 16 секций.

Hydro – гидравлический привод

С оснащением Hydro можно работать независимо от числа оборотов мотора трактора и с различным числом оборотов распределительных дисков. Так экономится топливо, и можно вносить удобрения особенно комфортно и точно. При пограничном внесении удобрений распределитель также работает при различном числе оборотов распределительных дисков, так что в зоне перекрытий, а также на границе поля можно достичь наилучшего поперечного распределения.

✔ С серийным фильтром тонкой очистки

❗ «Стабильное число оборотов дисков и, прежде всего, возможность различного числа оборотов распределительных дисков – это просто великолепно! Преимущества гидравлической системы можно в действительности ощутить и оценить только при применении на практике».

(проф – Распределительные устройства на практике
«Гидравлически или механически» · 06/2017)

✔ ZA-TS-Tronic –
механический привод распределительных дисков



Надёжность вплоть до мелочей



✓ Датчик опустошения бункера на ZA-TS

Датчик опустошения бункера

При внесении удобрений на склонах или на границах поля может случиться так, что одна воронка бункера опустошится быстрее, чем другая. Для контроля обоих выходных отверстий AMAZONE предлагает дополнительные датчики опустошения. При возникающем преждевременном опустошении пустая воронка отобразится на терминале управления красным цветом, что послужит своевременным предупреждением для механизатора.

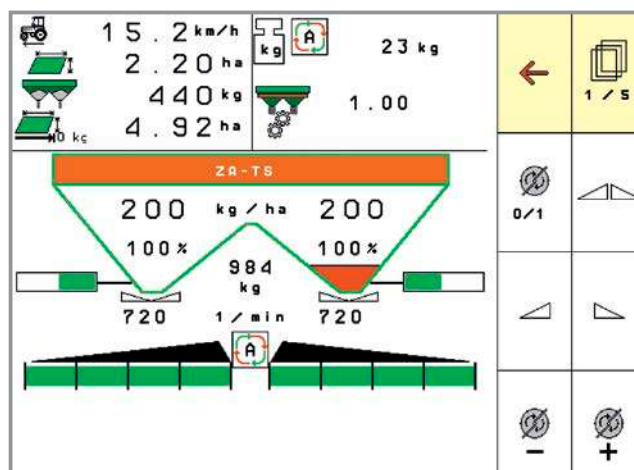

Механизатор своевременно получает сигналы на терминале о том, что воронка почти пуста.

FlowCheck – для контроля выходных отверстий

AMAZONE предлагает FlowCheck – систему, которая постоянно контролирует выходные отверстия на предмет засорений или холостого хода распределительного устройства. В то время как FlowCheck обеспечивает одинаковую норму внесения на каждой стороне и при

отклонении оповещает механизатора, общая норма внесения распределителя контролируется и регулируется системой взвешивания. Кроме того, механизатор через систему взвешивания всегда получает информацию о фактическом уровне в бункере.

- ✓ ZA-TS-Hydro – гидравлический привод распределительных дисков с опциональным FlowCheck



✓ Датчики FlowCheck в гидравлическом контуре

Система Soft Ballistic System pro



Для особенно бережного отношения к удобрениям

4 решающих преимущества с системой SBS pro

Для точного распределения и равномерного внесения по всей ширине захвата минеральные удобрения требуют особо бережного отношения. С гранулами, повреждёнными в самом распределителе, надёжного распределения уже не получится.

В качестве «гарантии безопасности» уже серийно интегрирована система AMAZONE Soft Ballistic System pro. Мешалка, дозирующие элементы и распределительные диски оптимально адаптированы друг к другу. Это позволяет сберечь удобрения и гарантирует ваши доходы.

1. Бережная подача

Звездчатые мешалки с сервоприводом в воронках обеспечивают равномерную подачу удобрений на распределительные диски. Медленно вращающиеся звездообразные сегменты мешалки способствуют равномерному потоку удобрений к выходным отверстиям. Мешалка также вращается при смещении распределяющей системы, и тем самым идеально располагается над выходным отверстием. Мешалка автоматически отключается, как только шиберная заслонка закрывается.

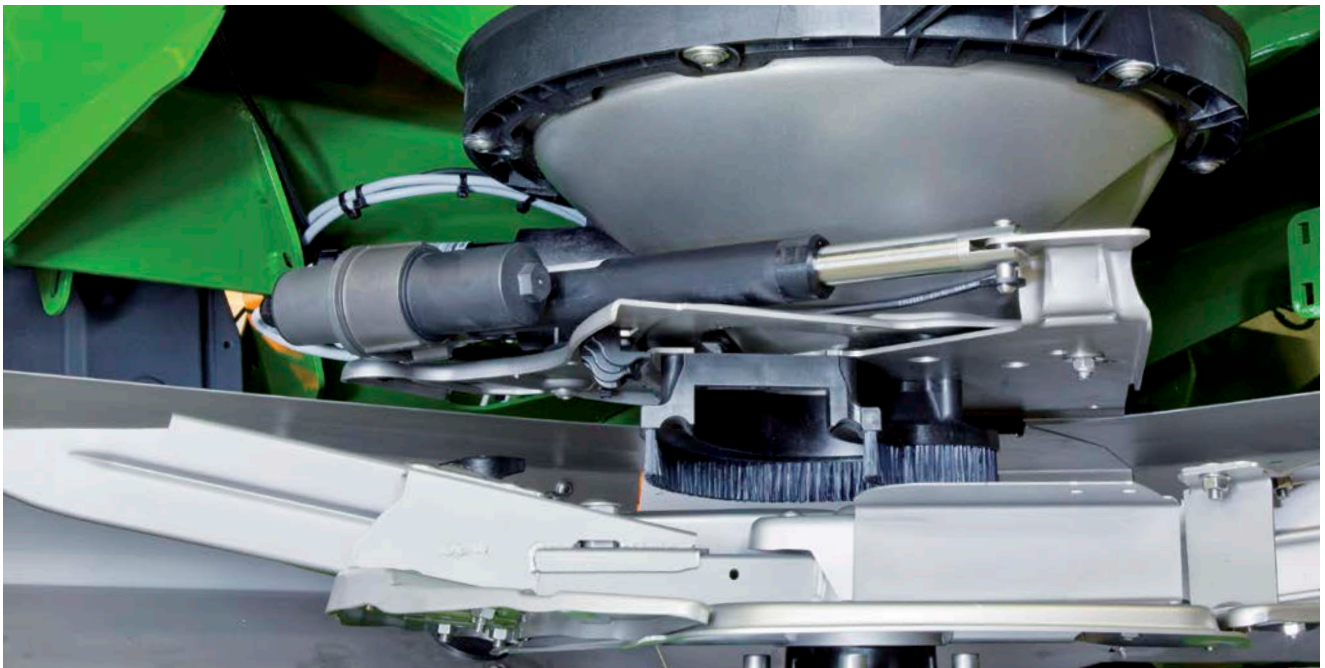

- ✓ Распределительное устройство с распределяющей системой, щетками и распределительным диском



2. Бережная насыпка

С помощью смещения распределяющей системы можно регулировать дальность и направление выброса. Ширину захвата можно индивидуально настраивать также за счет изменения числа оборотов. Удобрения насыпаются централизованно при низкой окружной скорости, вследствие чего повреждения гранул минимальны. Благодаря концентричному смещению распределяющей системы обеспечивается всегда бережный режим применения удобрений.

3. Бережный размах

При стандартной частоте вращения дисков от 600 об/мин до 900 об/мин система AMAZONE Soft Ballistic System pro обеспечивает плавный разгон гранул. Даже те удобрения, гранулы которых достаточно хрупкие, сохраняют стабильную рассеиваемость и создают оптимальную картину распределения.

4. Бережный выброс

С помощью AMAZONE Soft Ballistic System pro гранулам удобрения придаётся энергии не больше, чем необходимо для оптимальной траектории выброса и точного распределения. Для этого распределительные лопатки оптимально установлены на «пассивный» угол атаки.



Распределительное устройство TS

Совершенство всех компонентов, словно часовой механизм

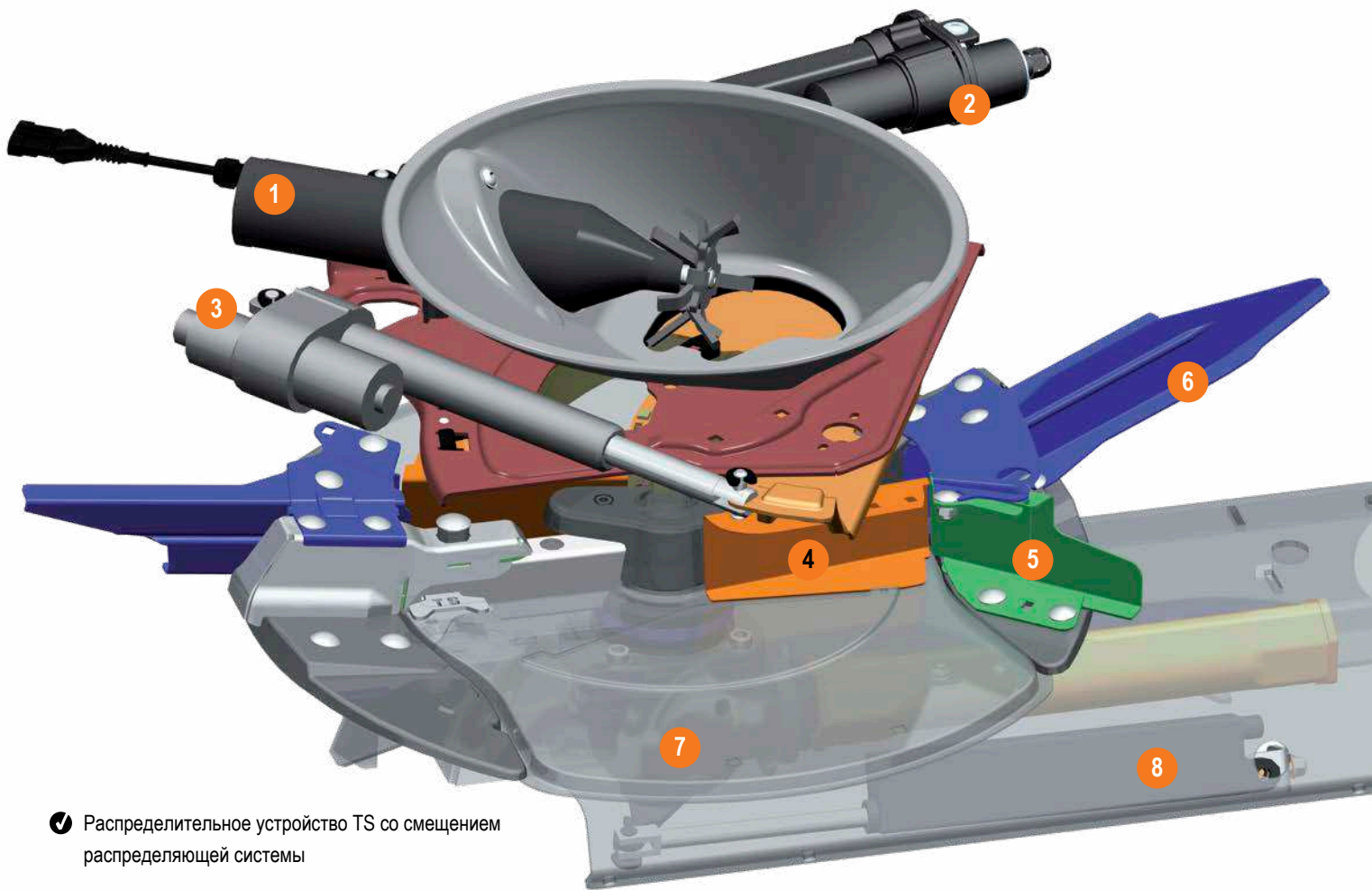

✓ Распределительное устройство TS со смещением распределяющей системы

Конструкция распределительного устройства TS

- 1) сервопривод мешалки
- 2) сервопривод для поворота распределяющей системы
- 3) сервопривод дозирования удобрений
- 4) направляющая лопатка
- 5) лопатка для пограничного распределения
- 6) лопатка для стандартного распределения
- 7) редуктор AutoTS
- 8) сервопривод AutoTS вкл. контроль функций

Особенности распределительного устройства TS

- ✓ Большая дальность выброса, даже при ширине захвата 36 м двойное перекрытие
- ✓ Интегрированная система пограничного распределения
- ✓ Высокая норма внесения (до 10,8 кг/с или 650 кг/мин)

- ❗ «Мотор 12 В приводит в движение мешалку и вращает ее с частотой 60 об/мин. Он отключается, когда заслонки закрываются, и реверсирует, как только инородные предметы блокируют мешалку».

(Журнал dlz agrarmagazin – Тест ZA-TS 3200 Profis Hydro · 02/2017)



Мешалка – бережная и щадящая

Основная функция мешалки заключается в активной подаче потока удобрений к выходному отверстию с сохранением постоянной нормы внесения. Груды удобрений, возникающие после прохождения через решето, активно разрушаются за счет близко расположенной ко дну воронки звездчатой мешалки даже при низкой норме внесения. В случае, если в воронку попадают инородные частицы и мешалка перегружена, соответствующий сервомотор автоматически реверсирует в комбинации с данной шиберной заслонкой и самостоятельно устраняет помеху. Идеальная согласованность работы мешалки и заслонки проявляется на разворотной полосе или при работе на клиньях. Как только дозирующее отверстие полностью закрывается,

расположенная над ним мешалка автоматически останавливается. Таким образом обеспечивается щадящий режим и предотвращается размалывание ценных удобрений.

Преимущества электрической мешалки

- ✔ две медленно вращающиеся, щадящие мешалки с частотой вращения 60 об/мин
- ✔ автоматически отключаются с одной стороны или независимо друг от друга, как только закроется шиберная заслонка
- ✔ реверсируют автоматически при блокировании инородным предметом
- ✔ активная подача потока удобрений к выходному отверстию

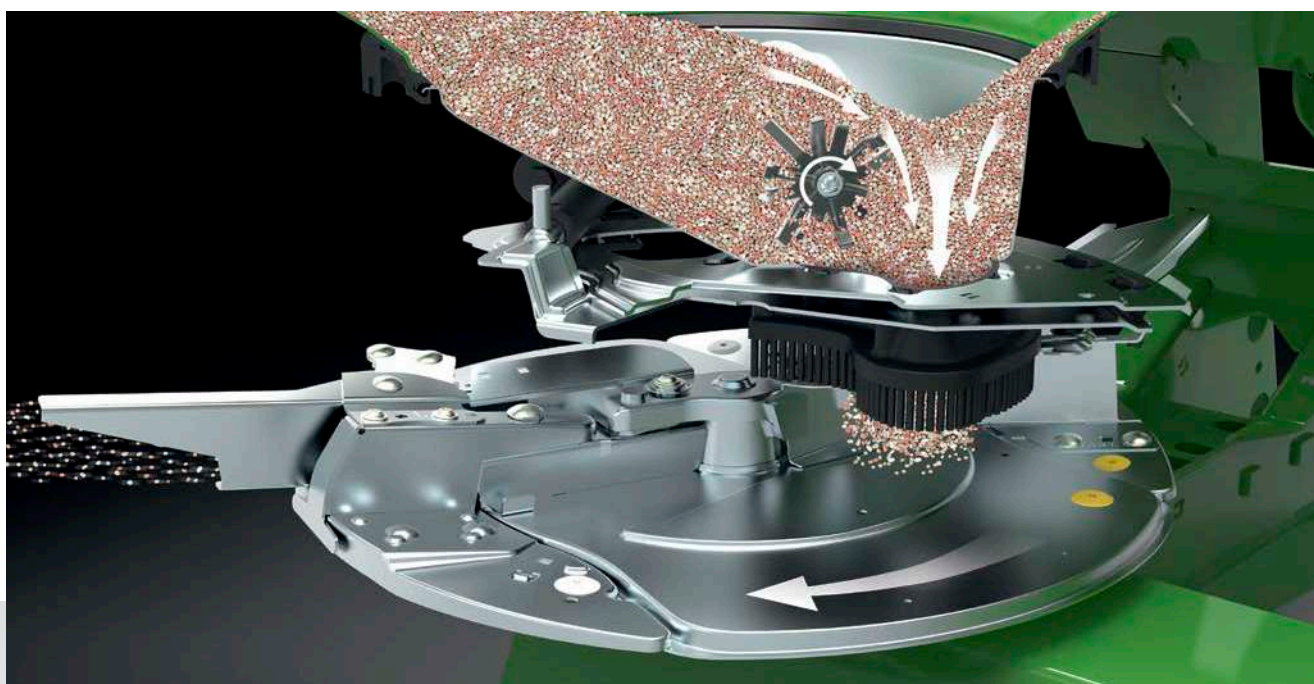

- ❗ «Электрические мешалки работают (независимо от того, слева или справа!) только при открытых заслонках».

(Журнал profi – Практический тест
«Сравнение четырех распределителей» · 01/2016)

Распределяющая система AMAZONE

для первоклассных результатов распределения

Концентрическое смещение распределяющей системы

Удобрения бережно подаются по распределяющей системе в центре распределительных дисков особенно плотно. Ближе к центру дисков окружная скорость ниже, что оказывает щадящее воздействие на удобрения. Для настройки распределительного устройства на различную ширину захвата и сорта удобрений распределяющую систему можно механически или электрически повернуть вокруг центра дисков (концентрично). Расстояние между местом насыпки удобрений и центром распределительного диска всегда остается неизменным.

Поворот распределяющей системы предлагает Вам широкий диапазон ширины захвата. С помощью всего трех комплектов распределительных лопаток можно работать с шириной захвата от 15 м до 54 м.

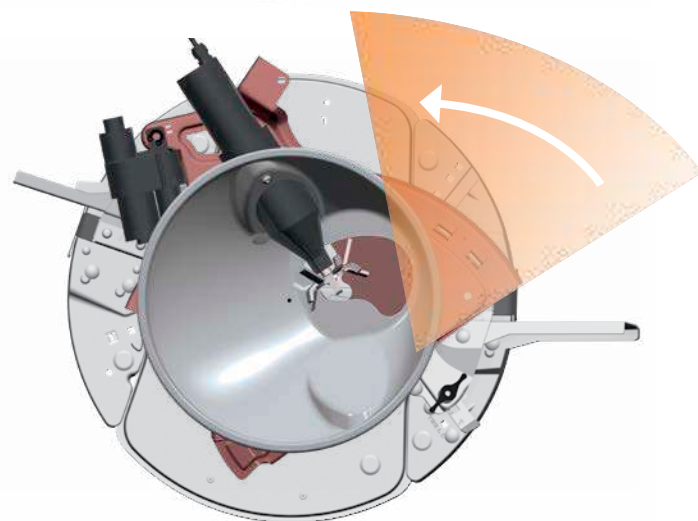
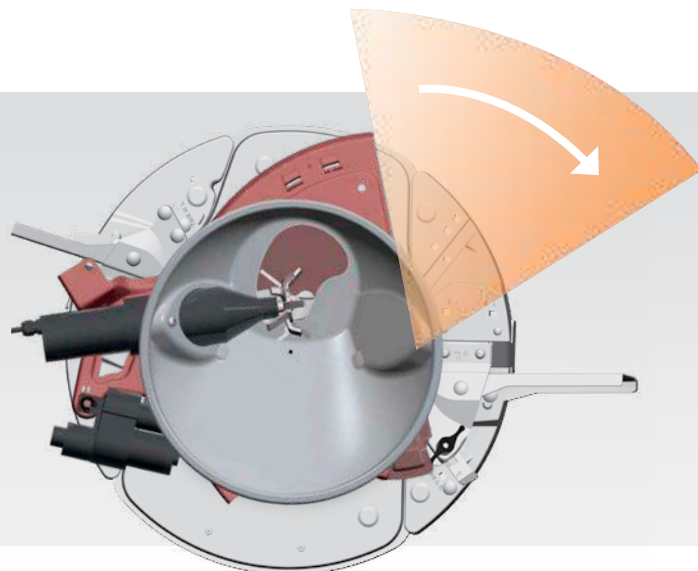

- ✔ Поворот распределяющей системы вокруг центра диска



- ✔ Каждое распределительное устройство TS с электрической регулировкой распределяющей системы функционирует с техникой Argus



- ✔ Механическая регулировка распределяющей системы

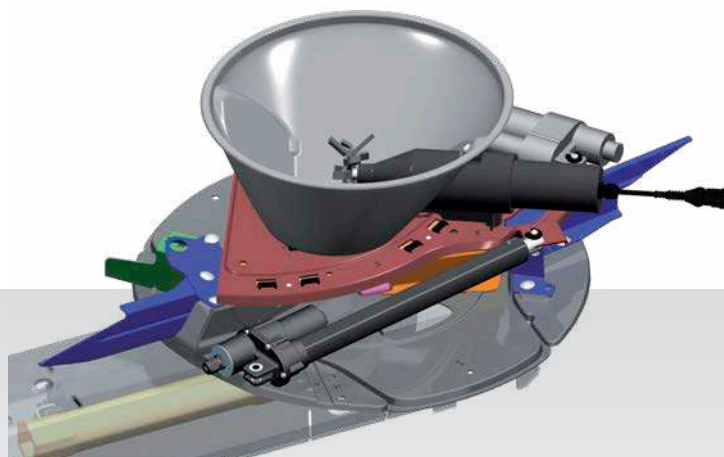

- ✔ Электронная регулировка распределяющей системы

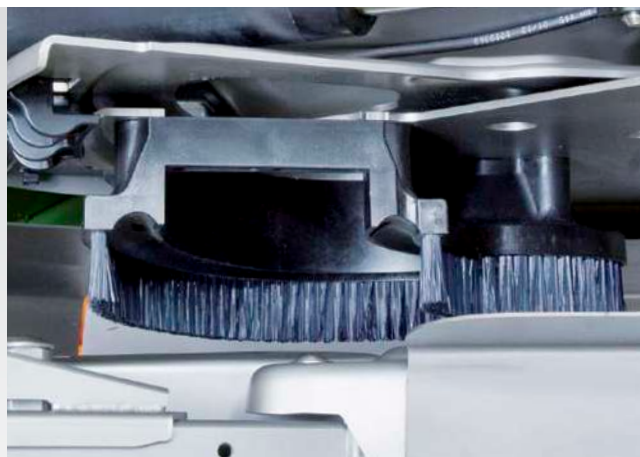

✔ Щетки для чистоты прохождения удобрений по распределительному диску

Сверхбыстро и точно! Сервомоторы

Распределитель, который открывает новые масштабы производительности за счет максимальной нормы внесения и скорости движения, в то же время работает чрезвычайно точно, требует наличия чрезвычайно быстрых и точно работающих сервомоторов. Особенно при таких операциях, как автоматическое включение и выключение на разворотной полосе или на клиньях, распределение с аппликационными картами или с непрерывной адаптацией (ArgusTwin и WindControl), сервомоторы выполняют требования на высочайшем уровне.

Чистая подача – щётки

Непосредственно у выходных отверстий расположены щётки, щетина которых достигает верхнего края распределительных лопаток, так что удобрения надежно подаются на диски.

Дозирующее отверстие без эффекта масштаба

Если норма внесения постоянна, то необходимо адаптировать размер дозирующего отверстия к той или иной скорости движения. Благодаря шиберным заслонкам эта задача быстро и точно выполняется. Вследствие бобовидной

формы дозирующего отверстия картина распределения остается неизменной и точной даже при варьировании рабочей скорости, так что адаптации положения распределяющей системы не требуется.



Ступень 1:
Отверстие воронки открыто слегка



Ступень 2:
Отверстие воронки открыто наполовину



Ступень 3:
Отверстие воронки открыто широко

Распределительные диски TS

Для высочайшей точности при любых способах распределения – с шириной захвата до 54 м

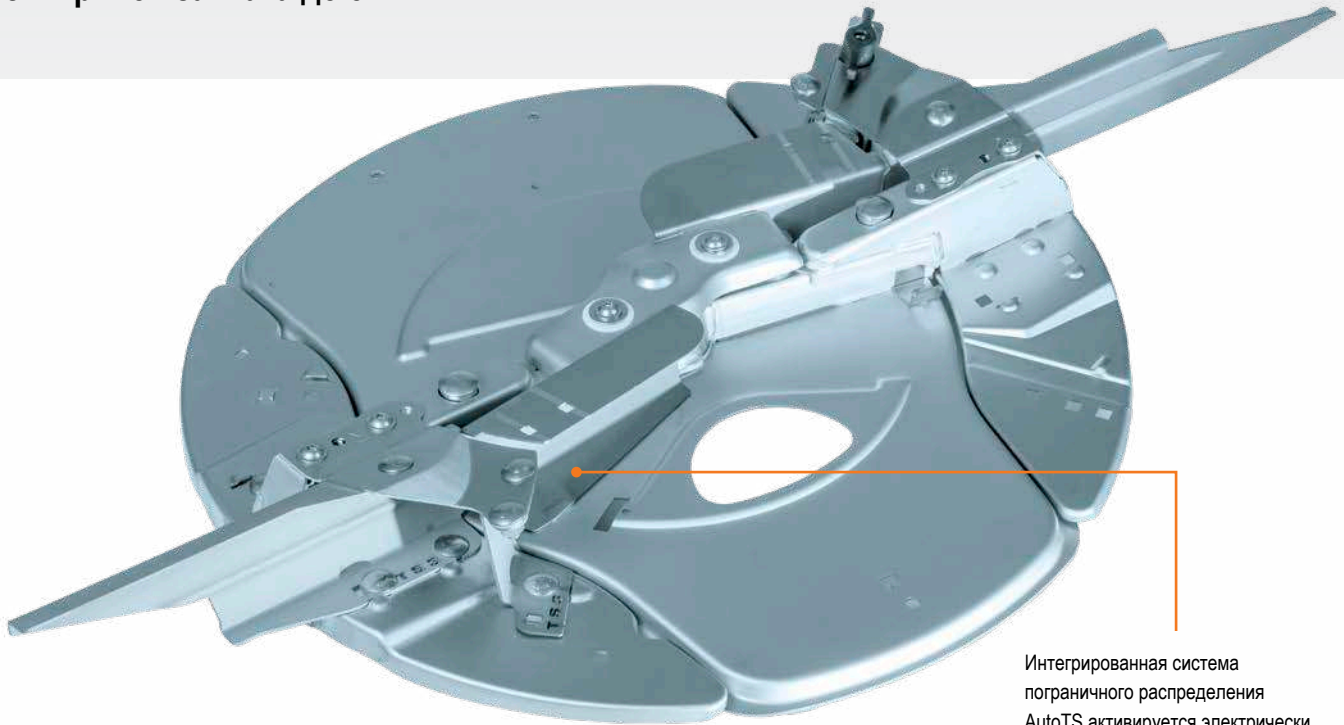

Интегрированная система пограничного распределения AutoTS активируется электрически.

Система распределения из нержавеющей стали – для долгого срока службы

На распределителях TS вся распределяющая система выполнена из нержавеющей стали, тем самым обеспечивая долгий срок службы.

С помощью специальной системы замены можно быстро и просто заменить различные виды распределительных лопаток. Это идеальное решение, например, для руководителей МТС.

Для стандартного и пограничного распределения с помощью системы AutoTS активируются различные распределительные лопатки без необходимости замены дисков.

Распределительные лопатки с твердосплавным покрытием

Распределительные лопатки имеют специальное высокопрочное покрытие для защиты от износа. Оно состоит из особой твердосплавной структуры. В результате газопламенного метода нанесения с высокой скоростью образуется сверхпрочное покрытие, которое защищает распределительные лопатки от механического износа. Таким образом, достигается увеличение срока службы в три раза.

Комплекты распределительных лопаток

- ✔ TS 1 = 15 м – макс. 24 м
- ✔ TS 2 = 21 м – макс. 36 м
- ✔ TS 3 = 24 м – макс. 54 м

❗ «Для различной ширины захвата существуют различные сегменты распределительных лопаток – очень удобное решение».

(profi – отчет Распределитель удобрений ZA-TS 4200 Profis Hydro · 06/2013)

Оптимизированная картина распределения



Стандартное распределение

За счет смещения распределяющей системы место насыпки распределяемого материала на распределительном диске изменяется, и тем самым регулируется дальность разбрасывания и поперечное распределение. Кроме того, ширину захвата можно индивидуально настраивать посредством изменения числа оборотов.

Нечувствительные картины распределения по участкам распределения

За счет особой формы и наклона распределительных лопаток при работе с распределительным устройством TS образуются мульти-сегменты распределения. Так, участки распределения от длинных и коротких лопаток не влияют друг на друга и формируют свою оптимальную траекторию.

Трехмерные картины распределения

Распределительное устройство разработано с трехмерными картинами распределения для обеспечения идеального поперечного распределения при ширине захвата до 54 м. Большие зоны перекрытий обеспечивают идеальную картину распределения и значительно устойчивее против всех внешних факторов, как например, боковой ветер, уклон, влажность воздуха и переменное качество удобрений.

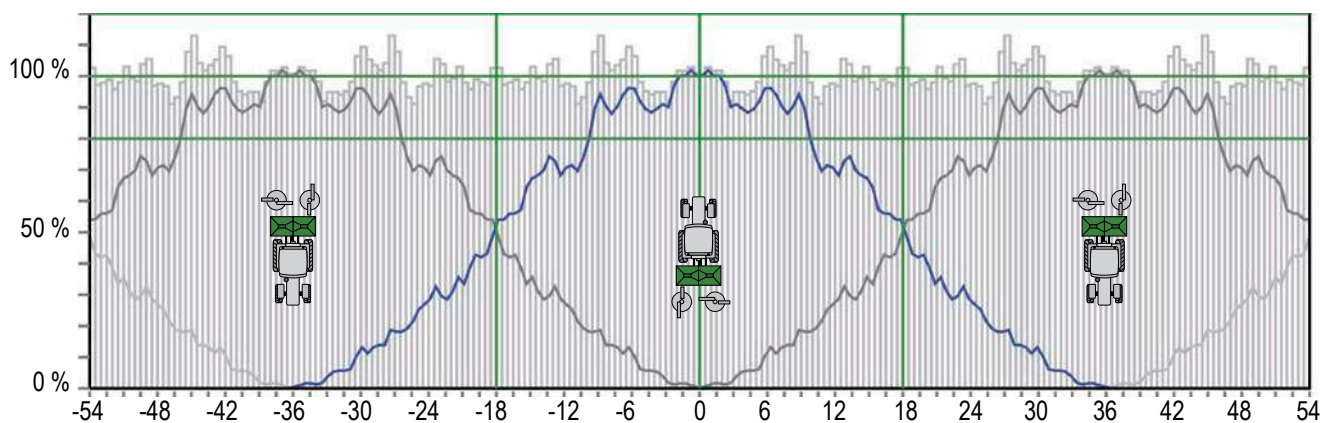
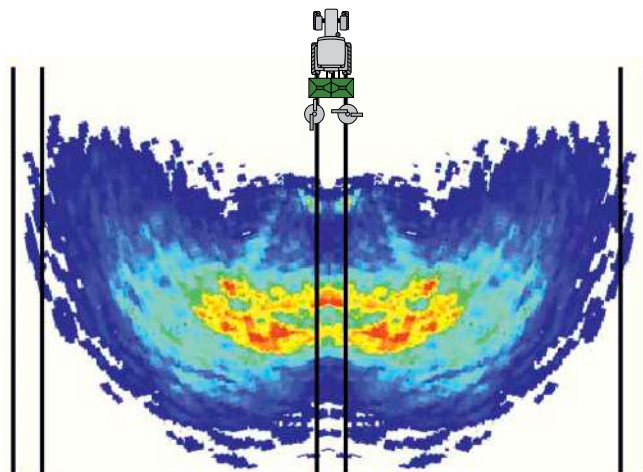

поперечное распределение
(ширина захвата 36 м)

дальность выброса 72 м

Системы пограничного распределения AMAZONE

Абсолютный контроль. В любое время!



- ✔ Распределение вдоль канав: Высочайшая точность распределения до 1 м от границы поля

Эффективно и точно – удобрять только там, где удобрения пойдут на пользу Вашим растениям

Распределение по краям (ориентированное на урожайность)

Граничащий участок относится к сельскохозяйственным угодьям. Здесь допускается, что небольшое количество удобрений может быть выброшено за пределы поля. Распределение удобрений внутри поля при распределении по краям составляет 80 % расчетного количества.

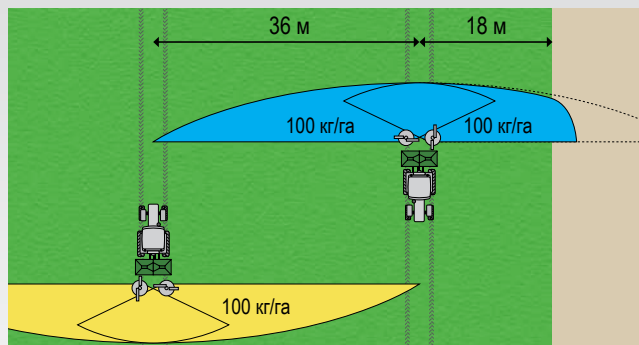

Распределение по границам (ориентированное на экологию)

Если участок граничит с проезжей частью или велосипедной дорожкой, то удобрения ни в коем случае не должны попадать за пределы поля. Чтобы не допустить образования избытка удобрений внутри поля, нужно уменьшить норму внесения на границах. В этих участках отмечается небольшой недостаток удобрений. Пограничное распределение отвечает требованиям предписаний по внесению удобрений.

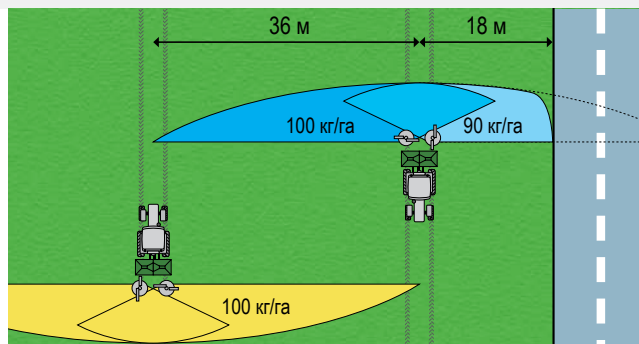

Распределение вдоль канав (ориентированное на экологию)

Если непосредственно на краю поля имеется поверхностный водоем, то согласно предписаниям при наличии устройства для пограничного распределения нужно выдерживать расстояние в 1 метр, без устройства для пограничного распределения - все три. Для предотвращения переизбытка дозирования внутри поля нужно снизить норму внесения по границам.

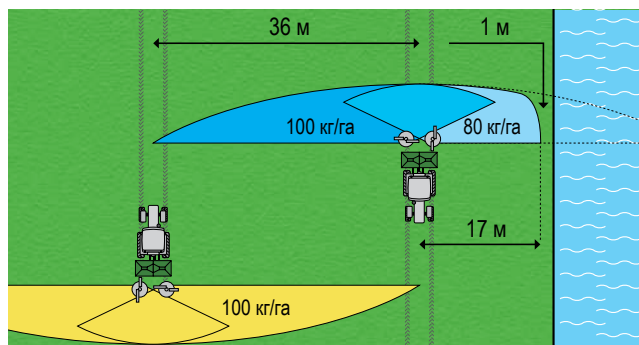

Распределение по границам с пограничным щитком

Если первая технологическая колея расположена на краю поля, то распределение по границам поля (ориентированное на экологию) осуществляется путем одностороннего отключения участков распределения. За пределы поля удобрения не попадают, во внутренней части поля проводится оптимальное внесение удобрений.

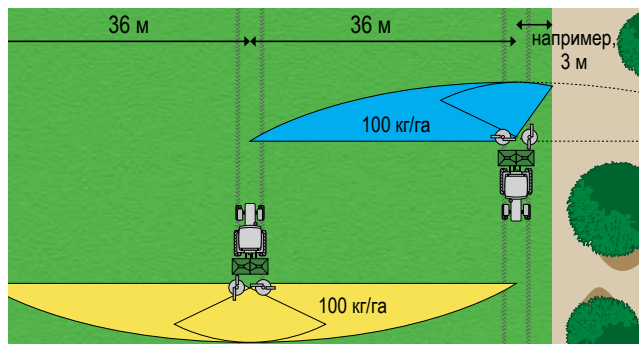

Распределение по грядкам с двусторонним грядковым щитком

Для распределения удобрений на специализированных культурах по грядкам слева и справа от колеи трактора AMAZONE предлагает грядковый щиток. Он предотвращает попадание удобрений в колею.

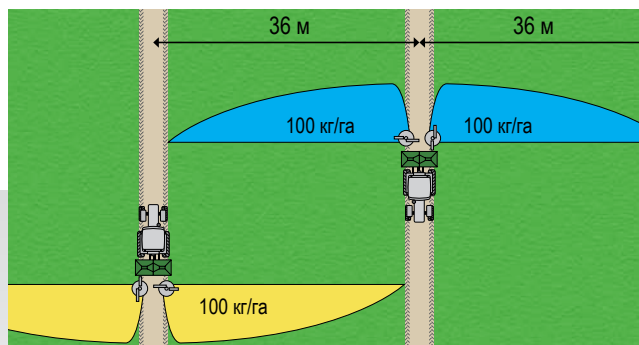

AutoTS + ClickTS

Интегрированное в диск устройство для пограничного распределения

AutoTS – Комфортно и точно Поперечное распределение до границы поля

С помощью интегрированного в диски приспособления для пограничного распределения AutoTS можно через терминал из кабины трактора комфортно активировать различные процессы пограничного распределения – внесение удобрений по краям, границам и вдоль канав – для любой из сторон.

Гениальный принцип функционирования AutoTS

Сервомотор поворачивает распределяющую лопатку на 10° , так что удобрения при распределении по границам и вдоль канав подаются на более короткие распределительные лопатки. За счет комбинации числа оборотов и более короткой лопатки удобрения выбрасываются значительно ближе, без механического воздействия.

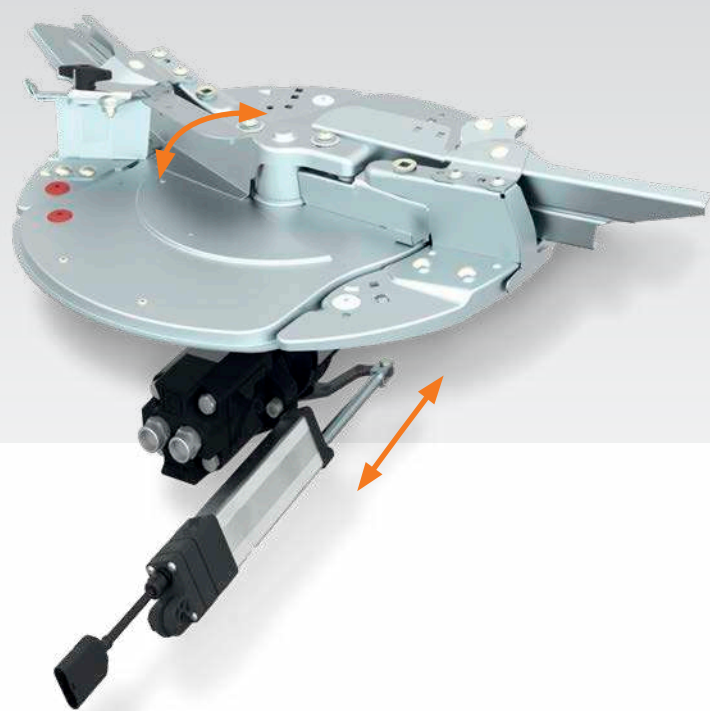

AutoTS – смещение направляющей лопатки для пограничного распределения

- ❶ «Техническое задание для разработки распределителя Amazone ZA-TS было однозначным: никаких компромиссов между стандартным распределением и распределением по краям, границам и вдоль канав на границах поля».

(profil – Распределительные устройства на практике
 «Гидравлически или механически» · 06/2017)



AutoTS – настройка для стандартного распределения



AutoTS – настройка направляющей лопатки для пограничного распределения

- ✔ **Пограничное распределение с системой ClickTS**
 Наряду с двусторонней системой AutoTS, дистанционно регулируемой из кабины трактора, теперь опционально предлагается односторонняя AutoTS и ручная перестановка системы ClickTS. Включение ClickTS также возможно с обеих сторон.



Увеличение урожайности на пограничных участках с системами AutoTS и ClickTS

Системы пограничного распределения AutoTS и ClickTS позволяют пользователю надёжно получать обрывистые картины пограничного распределения и создавать оптимальные условия для развития растений вплоть до границ поля. В отличие от прежних систем пограничного распределения здесь возможно значительное увеличение урожайности.

С помощью распределительного устройства AutoTS возможно автоматическое снижение нормы внесения при пограничном распределении. Изменение нормы внесения может происходить со свободно выбираемыми %-ными интервалами. Поскольку оба распределительных диска управляются независимо друг от друга, то изменения можно проводить с одной или обеих сторон.

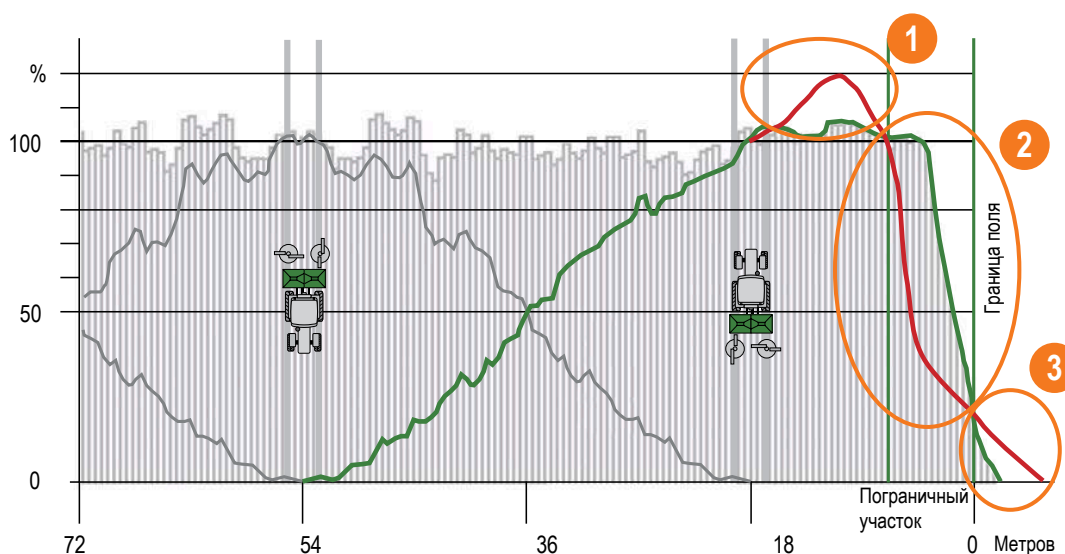

	Система пограничного распределения AutoTS	Традиционные системы пограничного распределения
1	За счет более короткой распределительной лопатки удобрения ограничены в дальности выброса.	Механическое отклонение удобрений приводит к их разламыванию, которое происходит рядом с технологической колеей.
2	Удобрения бережно подаются и оптимально распределяются вплоть до границы поля.	Количество поврежденных удобрений создают нехватку, что является причиной недостаточного внесения удобрений на границах поля
3	За счет низкой скорости выброса удобрений лишь небольшое количество частиц оказывается за пределами границы поля.	Не все частицы удобрений механически отклоняются, так что удобрения попадают значительно за пределы границ поля.

Пограничный и грядовой щитки

Пограничный щиток

Для внесения удобрений непосредственно от краев к внутренней части поля предлагается пограничный щиток. При опущенном пограничном щитке внесение удобрений осуществляется только с помощью распределительного диска, находящегося внутри поля, при этом удобрения направляются этим диском таким образом, что они попадают только позади трактора и во внутреннюю часть поля, а не за его пределы. Пограничный щиток можно использовать как с левой, так и с правой стороны. Управление пограничным щитком осуществляется вручную или опционально гидравлически, из кабины трактора. В приподнятом положении пограничный щиток не оказывает влияния на стандартное распределение.



Приподнятый пограничный щиток

Грядовой щиток

Для оптимального внесения удобрений по грядкам, расположенным слева и справа от трактора, предусмотрен грядовой щиток, при этом позади трактора внесения удобрений не происходит. Для оптимального распределения удобрений можно индивидуально установить телескопически выдвигаемый наконечник грядкового щитка, в зависимости от ширины захвата и сорта удобрений. Грядовой щиток может быть использован с одной или с обеих сторон. Управление грядковым щитком осуществляется, как и при пограничном щитке, вручную или опционально гидравлически, из кабины трактора. С приподнятым грядковым щитком распределитель также можно использовать, как обычно.



Опущенный с обеих сторон грядовой щиток с телескопически выдвигаемыми наконечниками

Компоновка «Дуэт»

Новый уровень прецизионности



Фронтальный распределитель с соответствующей системой освещения для движения по общественным дорогам

Одним выстрелом двух зайцев

Для клиентов, желающих вносить сразу два различных вида минеральных удобрений за один проход, AMAZONE предлагает уникальную возможность – фронтальный распределитель. В отличие от использования смешанных удобрений в одном бункере здесь каждый распределитель можно оптимально настроить на свойства того или иного сорта удобрений. Таким образом достигается идеальное поперечное распределение для обоих сортов удобрений. Также возможно распределение с помощью двух различных аппликационных карт.

Комфортный и надёжный

Для использования «развернутого» распределителя в передней части трактора применяется интеллектуальное программное обеспечение, которое надёжно отражает функцию распределителя и подразумевает работу без пересмотра. Таким образом, даже при стандартном

Преимущества фронтального распределителя

- ✔ Возможность точного внесения двух различных сортов удобрений всего за один проход
- ✔ Больше вместимости за счет дополнительного объёма бункера с преимуществами самоходного орудия – маневренный и энергичный
- ❗ «Тандем распределителей проявляет свои сильные стороны в вопросе прецизионности».
- ❗ «Комбинация маневренная, действенная, улучшает распределение массы на переднюю и заднюю ось».
(*agrarheute* – «Тест-драйв с фронтальным распределителем» · 09/2018)

распределении, распределении по краям, границам и вдоль канав можно беспрепятственно работать на нужной стороне. Также адаптирован оптимальный момент переключения для автоматического включения и отключения на разворотной полосе.



Точное распределение двух различных сортов удобрений

HeadlandControl

Оптимальное поперечное распределение на разворотной полосе



- HeadlandControl
- Стандартное распределение
- Пограничное распределение

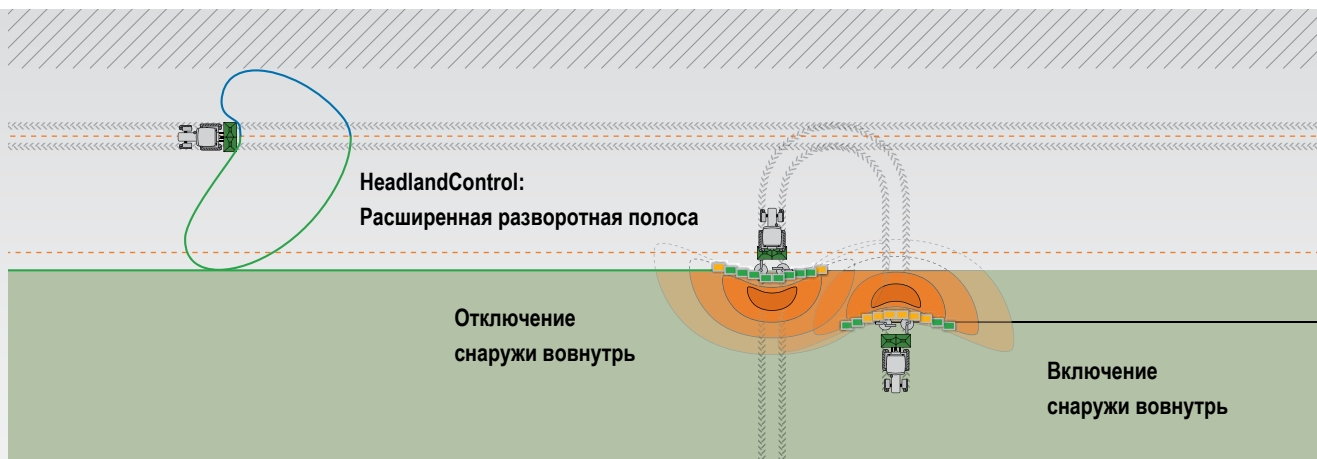

Усовершенствованная ситуация на разворотной полосе за счет HeadlandControl и новая система посекционного включения

Проблема: Избыток и недостаток удобрений на разворотной полосе

Различные удобрения имеют различные точки включения и выключения. На практике точки включения в большинстве случаев достигаются тогда, когда трактор проходит разворотную полосу. При этом участок распределения смещается в сторону позади трактора и возникают зоны с избытком и недостатком удобрений.

Решение: HeadlandControl

При активированной функции HeadlandControl дальность выброса и норма внесения во внутренней части поля увеличиваются, так что точка выключения смещается в сторону внутренней части поля. Кроме того, новая система посекционного включения, которая адаптируется под форму участка распределения, влияет на отключение секций снаружи вовнутрь при наезде на разворотную полосу. Таким образом, можно избежать участков с избытком и недостатком удобрений на разворотной полосе.

Точка выключения на разворотной полосе: Без HeadlandControl

1. Распределитель отключается слишком поздно и уже находится на повороте
2. Трактор должен переехать колею разворотной полосы

Результат: Участки с избытком и недостатком удобрений на разворотной полосе

С HeadlandControl

1. За счет HeadlandControl распределитель вносит удобрения на разворотной полосе в сторону посевов
2. Трактор может следовать по колею опрыскивателя

Результат: Равномерные посевы вдоль разворотной полосы

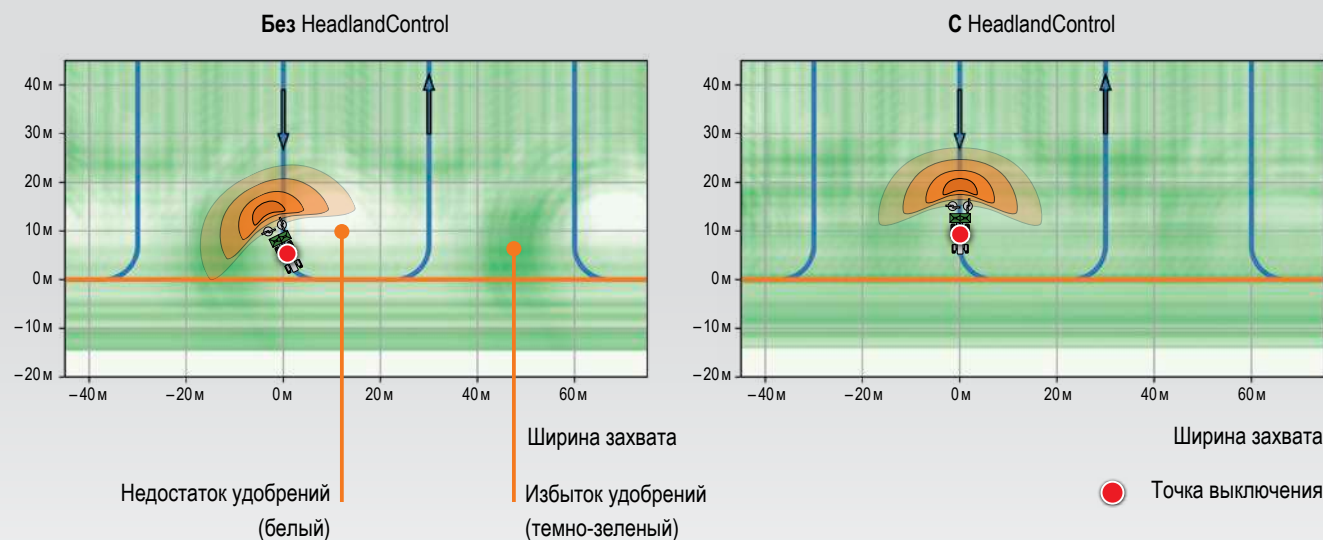

ArgusTwin

«Глаза» распределителя – видят то, чего не видно Вам!



Argus

❗ «ArgusTwin оптимизировал поперечное распределение за доли секунд».

(Журнал profi – Тест-драйв Amazone ArgusTwin · 01/2016)



Система ArgusTwin находится в пределах габаритов распределителя ZA-TS

Автоматическая настройка оптимального поперечного распределения

Система ArgusTwin обеспечивает постоянный онлайн-контроль и корректировку распределяющей системы для оптимального поперечного распределения удобрений. Это повышает эффективность удобрений и является основой для оптимального менеджмента посевов.

Система Argus для определения участков распределения основана на регистрации поперечного распределения радарными датчиками, которые работают независимо от наличия пыли и загрязнений и показывают на практике отличные результаты. ArgusTwin с помощью радаров с обеих сторон распределителя непрерывно контролирует как левый, так и правый участок распределения и при необходимости автоматически корректирует электрическую распределяющую систему независимо друг от друга.

Автоматическая настройка оптимального поперечного распределения

С помощью ISOBUS-терминала вводится норма внесения и все необходимые для того или иного вида удобрений данные из таблицы распределения. Для системы Argus в таблицах распределения указано также направление выброса для оптимального поперечного распределения. На основании данного значения система ArgusTwin постоянно проверяет, удерживается ли распределительным диском заданное направление выброса удобрений. В случае, если фактическое направление выброса отклоняется от требуемого, например, из-за неравномерности удобрений, износа распределительных

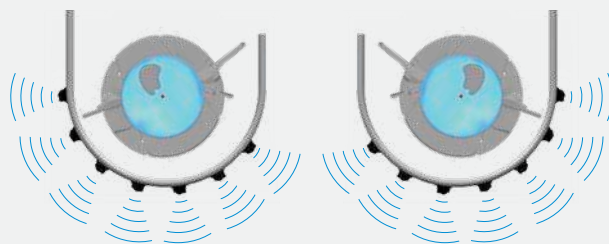

Контроль участков распределения с помощью 14 радарных сенсоров для каждой стороны

лопаток, работы на склонах, начала работы или торможения, распределитель самостоятельно корректирует настройку распределяющей системы индивидуально для каждой стороны. Необходимым условием является электрическая регулировка распределяющей системы.



Концепция распределителей с ArgusTwin и системой взвешивания

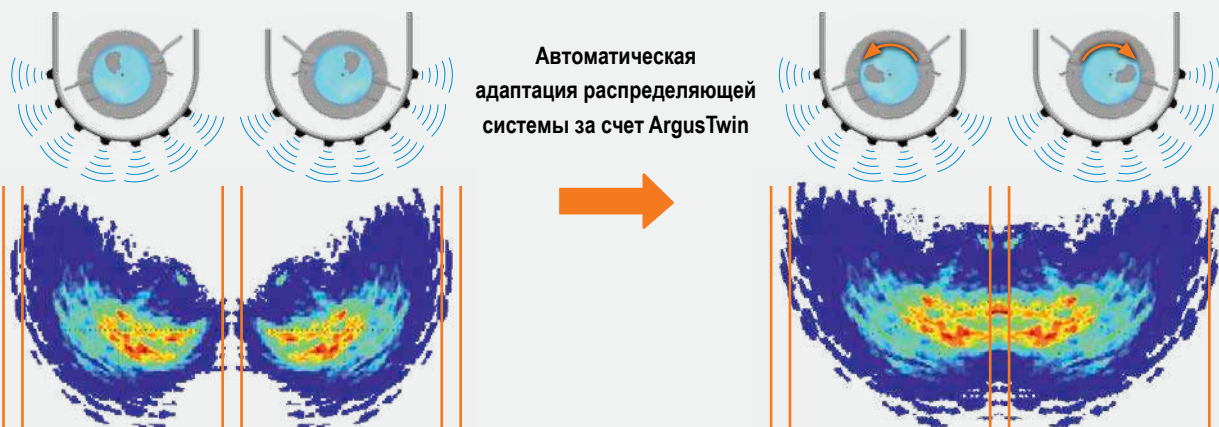

Автоматическая адаптация распределяющей системы за счет ArgusTwin

Проблема на практике – недостаточное поперечное распределение вследствие изменения свойств удобрений

Идеальное поперечное распределение позволяет равномерное ведение посевов даже при изменении качества удобрений и их свойств

Система готова к применению мгновенно. Она работает также при пограничном распределении и при включении секций. На холмистой местности система Argus обеспечивает также выравнивание картины распределения за счет автоматической корректировки места подачи удобрений.

В то время как Argus оптимизирует поперечное распределение, опциональная система взвешивания обеспечивает соблюдение нормы внесения.

Аргументация в пользу ArgusTwin

- ✔ Система мгновенно готова к применению
- ✔ Положение над распределительными дисками
 - система защищена в промежутке между охватывающей защитной дугой и основным бункером
 - отсутствие участков, на которых может появиться влага, загрязнения или удобрения
- ✔ Постоянный онлайн-контроль обоих участков распределения
- ✔ Всегда оптимальное поперечное распределение удобрений, также при различном качестве удобрений
 - основа для оптимального менеджмента посевов
 - высокая эффективность удобрений
- ✔ Система активна при пограничном распределении и включении секций
- ✔ Автоматическое выравнивание картины распределения на склонах за счет корректировки положения места подачи удобрений
- ✔ Жесткий монтаж на распределителе, без подвижных элементов – абсолютно без износа и технического обслуживания



WindControl

для местностей с тяжелыми,
ветренными условиями



☑ Скорость и направление ветра отображаются на терминале

Оптимальное поперечное распределение

Для местностей с тяжелыми, ветренными условиями AMAZONE предлагает для распределителей ZA-TS функцию WindControl от проф. Карла Вильда из института HTW Dresden, как дополнение к системе ArgusTwin. За счет WindControl можно постоянно контролировать и автоматически компенсировать воздействие ветра на картину распределения.

Установленный на машине, высокочастотный датчик ветра фиксирует скорость и направление ветра. С помощью этих данных, в сочетании с информацией от ArgusTwin, определяются новые настроечные значения для распределяющей системы и число оборотов распределительных дисков. При боковом ветре число оборотов на направленной к ветру стороне увеличивается, и распределяющая система поворачивается наружу. В то же

время число оборотов на обратной стороне уменьшается, и распределяющая система поворачивается вовнутрь. Таким образом, автоматически компенсируется воздействие ветра и обеспечивается оптимальное поперечное распределение.

С помощью WindControl создаются большие временные промежутки для внесения удобрений в условиях ветра. Наряду со всеми важными параметрами внесения удобрений, пользователь владеет также актуальными значениями силы, направления и порывистости ветра. Кроме того, при сильном ветре, когда система уже не справляется, функция WindControl компенсирует воздействие ветра, или при сильно изменяющихся порывах ветра автоматически подает сигнал механизатору.



Датчик ветра

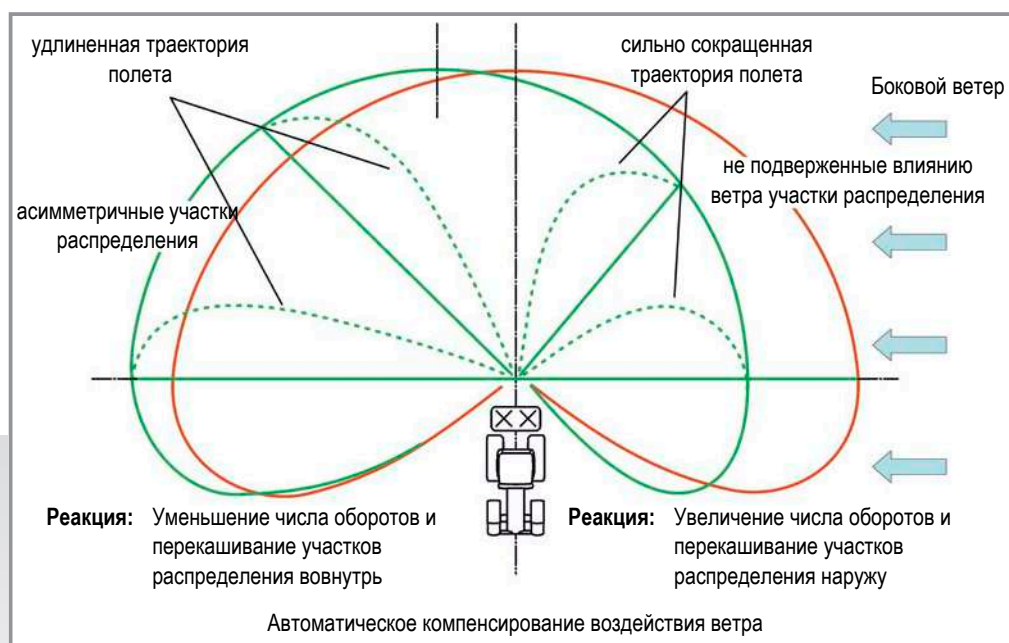

Оснащение

Продумано до мелочей

Комплект SafetySet – серийно интегрирован

Серийное оснащение SafetySet предлагает повышенную безопасность. Охватывающая защитная дуга служит для выполнения требований техники безопасности. Большие предупреждающие знаки сзади, а также осветительная система обеспечивают узнаваемость транспортного средства на общественных дорогах.

Защитный рулонный тент

Защитный рулонный тент с ручным или дистанционным гидравлическим управлением предлагается для всех насадок S и L. Он плотно покрывает насадки и в компактно свернутом положении обеспечивает максимальное отверстие для заполнения. Защитный рулонный тент можно комбинировать также с расширителями насадок S 600 и L 800.



- ❗ «Рулонный тент хорошо защищает от дождя, в открытом, развернутом состоянии не мешает».

(Журнал dlz agrarmagazin – Тест ZA-TS
«Чемпион по броскам с дальней дистанции» · 01/2016)



- ✔ Индикация положения рядового щитка

Индикация положения систем пограничного распределения

Для контроля систем пограничного распределения из кабины трактора AMAZONE предлагает отдельную индикацию положения для данных систем. С помощью расположенной в зоне видимости механической шкалы в передней части распределителя положение можно комфортно контролировать во время внесения удобрений.

Защитный откидной тент

В качестве недорогой альтернативы защитному рулонному тенту для насадок S можно выбрать защитный откидной тент с большим смотровым окном.



Защитный откидной тент, в положении для технического обслуживания, для удобной очистки изнутри



- ❗ «Прочные (спереди управляемые) ролики с тормозом поднимаются и опускаются путем решительного нажатия. Лучше не придумывай».

(Журнал rprofi – Практический тест
«Сравнение четырех распределителей» · 01/2016)

Выдвижное роликовое стояночное приспособление

Выдвижное стояночное приспособление облегчает монтаж и демонтаж распределителя, а также маневрирование во дворе. Ролики быстро складываются/раскладываются и оптимально защищены от загрязнений. Они остаются на распределителе – таким образом, не нужно их искать при смене персонала.

Приспособление для калибровки

Для комфортного контроля нормы внесения без демонтажа распределительных дисков предлагается боковое приспособление для калибровки слева или справа.



Приспособление для калибровки

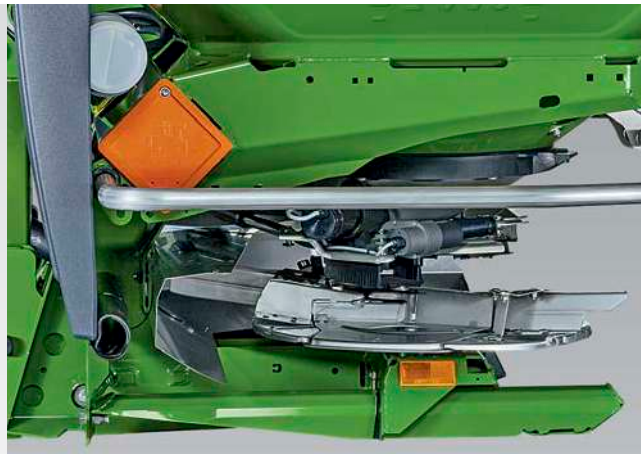

- ✔ Стояночное приспособление с опорами

Стояночное приспособление

В качестве альтернативы выдвижному роликовому стояночному приспособлению предлагается также недорогое приспособление для стоянки на интегрированных опорах.

Лестница для безопасного доступа

Для оптимального доступа к бункеру снаружи, наряду с лестницами для широких насадок L, предлагается также лестница для узких насадок, которая может быть установлена слева и/или справа.



- ❗ «Лестницы у Amazone тоже образцовые: на обеих сторонах удобно расположены ступеньки (из нержавеющей стали!) и не выступают вперед».

(Журнал rprofi – Практический тест
«Сравнение четырех распределителей» · 01/2016)

Обзор моделей ZA-TS

Всегда верный выбор



С базовым оснащением ISOBUS Вы можете воспользоваться всеми преимуществами ZA-TS даже со старыми тракторами

ISOBUS –

Управление машиной в век цифровизации

MEMBER OF



Один язык, много преимуществ!

Каждая ISOBUS-машина от AMAZONE представляет собой современнейшую технику с почти неограниченными возможностями. При этом не играет никакой роли, будете ли Вы использовать терминал управления от AMAZONE или имеющийся ISOBUS-терминал на Вашем тракторе. ISOBUS обозначает действующий по всему миру стандарт коммуникации между терминалами управления, тракторами и навесными орудиями, с одной стороны, и офисным программным обеспечением хозяйств – с другой.

Управление с различными ISOBUS-терминалами ISOBUS-Terminals

Это означает, что Вы можете управлять всеми Вашими ISOBUS-орудиями с помощью одного терминала. Вы только соединяете машину с соответствующим ISOBUS-терминалом, и требуемая панель управления отображается на мониторе в кабине Вашего трактора.

Преимущества ISOBUS:

- ✔ Общемировая стандартизация обеспечивает единые интерфейсы и форматы данных, так что устанавливается совместимость со сторонними производителями
- ✔ Спецификация «Plug and Play» между машиной, трактором и прочими ISOBUS-орудиями

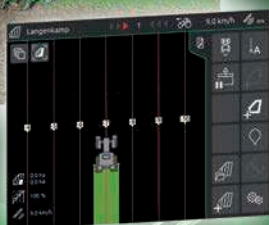

AMAZONE – больше, чем просто ISOBUS

Лучше контроль, выше урожайность! Precision Farming 4.0

Наша компетенция в области электроники

Для повышения комфорта управления машины и терминалы управления от AMAZONE предлагают объём функций сверх стандарта ISOBUS.

Преимущества «больше, чем» ISOBUS:

- ✔ Более высокая совместимость и функциональная безопасность Ваших ISOBUS-орудий
- ✔ Без дополнительных модулей на машине. Все ISOBUS-машины AMAZONE уже серийно оснащены необходимыми ISOBUS-функциями.
- ✔ Вид MiniView на всех терминалах AMAZONE и прочих ISOBUS-терминалах. Например, Вы видите данные машины в формате GPS.
- ✔ Возможность решения терминал-трактор или решения с 2 терминалами, при котором функциональность трактора и навесного орудия может быть разделена.
- ✔ Единая концепция управления. Свободно конфигурируемая индикация и индивидуальные панели управления на терминале управления.
- ✔ Возможны до 3 профилей пользователей. Создайте для каждого механизатора или процесса свой собственный профиль!
- ✔ Свободно конфигурируемые процессы, как например, процесс складывания штанги опрыскивателя AMAZONE.
- ✔ Анализ функций ПО трактора. Автоматическая последовательность, как например, автоматическая блокировка управляемой оси при движении задним ходом
- ✔ Интегрированный регистратор данных TaskControl. Принципиально возможно любое телеметрическое решение ISOBUS (например, телеметрия TONI от CLAAS).
- ✔ Свободно конфигурируемые секции.



**More than
ISOBUS**

Используйте свои ВОЗМОЖНОСТИ

Менеджмент заданий и документирование

Все ISOBUS-терминалы AMAZONE серийно могут через Task Controller регистрировать и сохранять как данные машин, так и данные местности. Затем собранные данные могут быть использованы в системе Farm Management Information System.

- ✔ Создание или загрузка заданий
- ✔ Обработка заданий
- ✔ Документирование и экспорт выполненной работы
- ✔ Обработка аппликационных карт в формате ISO-XML

GPS-Track

Система параллельного вождения GPS-Track призвана существенно облегчить ориентировку на поле, прежде всего, на кормовых угодьях или участках без технологической колеи. Система предусматривает различные режимы, такие как линия А-В и движение по контуру. Отклонение от идеальной линии графически представлено на дисплее с помощью интегрированной световой консоли. Четкие рекомендации по рулению помогут Вам следовать точно по колее!

- ✔ С виртуальной световой консолью в строке состояния
- ✔ Серийно для AmaPad 2
- ✔ Опционально для AmaTron 4

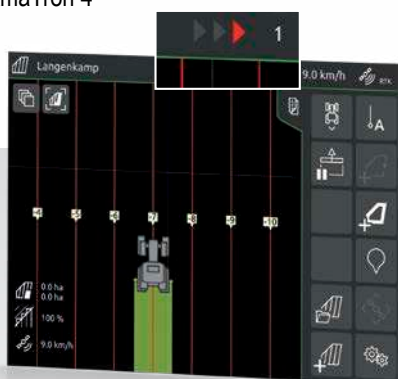

GPS-Track – система параллельного вождения на поле

GPS-Maps

С функцией GPS-Maps возможна несложная дифференцированная обработка. Этот модуль ПО позволяет просто обрабатывать аппликационные карты в формате shape. При этом задаются либо требуемые значения вносимого материала или непосредственно требуемое количество действующего вещества.

- ✔ Интуитивная система для обработки аппликационных карт
- ✔ Автоматическая дифференцированная регулировка нормы внесения
- ✔ Оптимальный менеджмент посевов за счет соответствующей потребностям обработки
- ✔ Серийно для AmaTron 4 и AmaPad 2



GPS-Maps – дифференцированное внесение

agrirouter –

Независимая платформа данных для сельского хозяйства



Простой и безопасный обмен данными

С приложением agrirouter, независимо от производителей, AMAZONE открывает свои возможности для универсального обмена данными. С помощью agrirouter можно безопасно обмениваться данными между машинами AMAZONE, аграрными приложениями, производителями и компаниями.

Преимущества agrirouter:

- ✔ Несложное и удобное пользование
- ✔ Комфортная и быстрая передача
- ✔ Полный контроль Ваших данных
- ✔ Данные транспортируются, не сохраняются
- ✔ Использование независимо от производителя

Полный контроль – Решайте сами!

Приложение agrirouter упрощает обмен данными, при котором беспроводным способом можно обмениваться данными заданий и аппликационными картами с машинами AMAZONE. Это упрощает производственные процессы, сокращает административные затраты и повышает эффективность. При этом только Вы сохраняете суверенитет данных и решаете, кто получает данные, какие и в каком объеме.

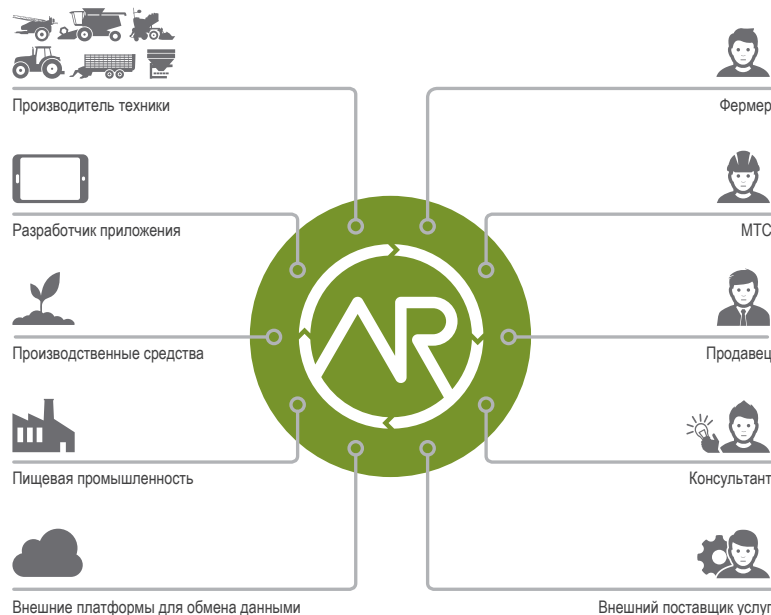

Источник: DKE-Data GmbH & Co. KG



AMAZONE реализует подключение к ISOBUS-машине через AmaTron 4

Автоматическое посекционное включение GPS-Switch с Section Control

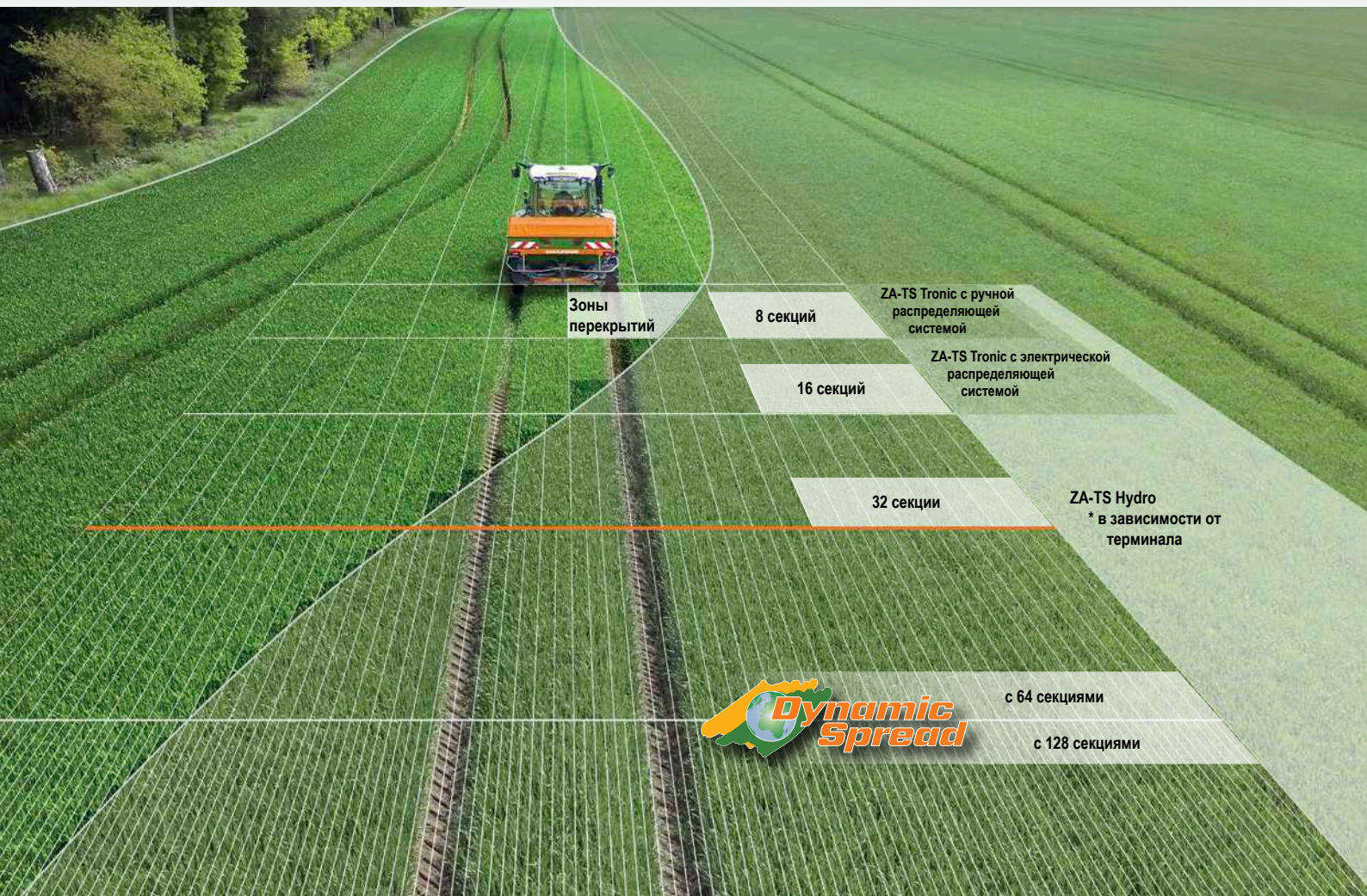

✓ С DynamicSpread можно регулировать отдельные секции, расположенные снаружи.

Высочайшая точность, максимальная производительность!

С точки зрения очень большой ширины захвата адаптация картин распределения имеет большое значение. Благодаря электрической регулировке распределяющей системы распределительное устройство TS именно в таких случаях способно тонко реагировать. Так, можно точно обрабатывать отдельные наружные секции. Кроме того, дальность выброса может быть уменьшена за счет левосторонней или правосторонней регулировки числа оборотов с внешней

стороны к центру, так что даже при большой ширине захвата можно оптимально вносить удобрения на клиньях и выступах. Речь идет о посекционном включении. В наиболее простой комплектации можно очень просто управлять 8 секциями вручную (через терминал управления). С использованием соответствующей лицензии Section Control терминала можно даже реализовать включение до 128 секций.

Переключение секций для ISOBUS-распределителей	ZA-TS Tronic	ZA-TS Tronic	ZA-TS Hydro	ZA-TS Hydro
	Ручная регулировка распределяющей системы	Электронная регулировка распределяющей системы	Ручная регулировка распределяющей системы	Электронная регулировка распределяющей системы
Изменение нормы внесения	X	X	X	X
Настройка распределяющей системы		X		X
Изменение числа оборотов распределительных дисков			X	X
Количество секций • ручной режим путем нажатия клавиши • автоматический режим через Section Control/GPS-Switch	8 в ручном и автоматическом режиме	8 в ручном режиме 16 в автоматическом режиме	8 в ручном режиме до 128 в автоматическом режиме	8 в ручном режиме до 128 в автоматическом режиме
Возможная ширина захвата	15–54 м	15–54 м	15–54 м	15–54 м

Автоматическое посекционное включение

Если на терминале есть функция Section Control, как например, посекционное включение GPS-Switch от AMAZONE, то включение секций может происходить автоматически и в зависимости от GPS-положения. Если поле заложено, то механизматор может в автоматическом режиме полностью сконцентрироваться на управлении трактором, поскольку включение секций на клиньях и на разворотной полосе происходит автоматически.

Преимущества автоматического посекционного включения:

- ✔ Облегчение работы механизматора
- ✔ Повышение точности в ночное время или при высоких скоростях
- ✔ Меньше перекрытий и пропусков
- ✔ Экономия ГСМ
- ✔ Меньше повреждений посевов и вреда для окружающей среды

- ❗ «С функцией Section Control ISOBUS-компьютер существенно облегчает работу механизматора».

(«dlz agrarmagazin» – «Тест-драйв Распределитель удобрений ZA-TS» · 02/2017)

GPS-Switch

С автоматическим посекционным включением GPS-Switch AMAZONE предлагает систему, базирующуюся на спутниковой системе навигации GPS, позволяющую полностью автоматическое включение секций для всех терминалов управления AMAZONE и ISOBUS-распределителей, -опрыскивателей и -сеялок.

GPS-Switch basic

- ✔ Автоматическое посекционное включение до 16 секций
- ✔ Опционально для AmaTron 4

GPS-Switch pro

- ✔ Автоматическое посекционное включение до 128 секций
- ✔ Закладка виртуальной разворотной полосы
- ✔ Закладка интересующих объектов (POI)
- ✔ Автоматическое отклонение штанги вниз на опрыскивателях AMAZONE
- ✔ Серийно для AmaPad 2
- ✔ Опционально для AmaTron 4

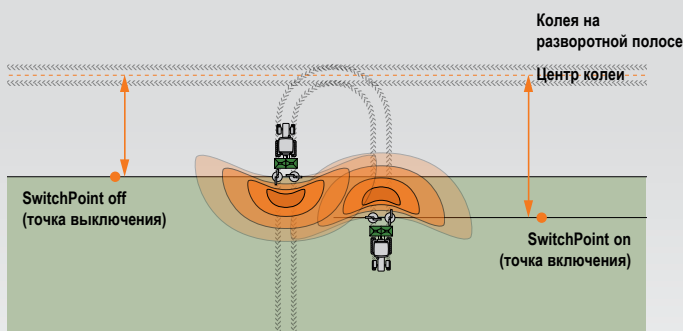

✔ SwitchPoint

SwitchPoint позволяет смещать точки включения и выключения при использовании GPS-Switch в зависимости от сорта удобрений и ширины захвата. Оба значения можно взять из таблиц распределения и ввести в соответствующий терминал управления.

ISOBUS-терминалы Amazone

Интуитивно, комфортно, лучше – облегчение рабочих будней

От простого уровня до высокотехнологичного – возможно всё

ISOBUS-совместимые терминалы AmaTron 4 и AmaPad 2 от AMAZONE являются особенно комфортными терминалами управления для Ваших ISOBUS-машин. Наряду с непосредственным управлением машиной имеются также другие варианты применения, как например, автоматическое посекционное включение GPS-Switch (Section Control).

- ✔ Все программы уже предварительно инсталлированы и могут быть бесплатно протестированы
- ✔ Интуитивное и наглядное управление

Всё под контролем за счет решения с 2 терминалами

Наряду с возможностью управления ISOBUS-машинами AMAZONE через терминал трактора имеется практичная альтернатива разделению функций трактора и навесного орудия и управления с помощью двух терминалов. Терминал трактора можно использовать для управления трактором или отображения GPS-операций, в то время как второй терминал можно применять для контроля и управления машиной.



Терминал	AmaTron 4	AmaPad 2
Дисплей	8-дюймовый мультисенсорный цветной дисплей	12,1-дюймовый мультисенсорный цветной дисплей
Управление	Сенсорное или 12 клавиш	Сенсорное
Интерфейсы	1 x Ethernet 2 x RS232 (GPS & ASD) 2 USB-порта	1 x Ethernet 2 x RS232 (GPS & ASD) 2 USB-порта с WLAN-разъёмом
Менеджмент заданий и обработка аппликационных карт (ISO-XML и shape)	GPS-Maps&Doc * с интегрированным Task Controller	Task Controller
Система параллельного вождения	GPS-Track * с виртуальной световой консолью	GPS-Track pro с виртуальной световой консолью
Автоматическое ведение по колее	–	GPS-Track Auto для самоходного опрыскивателя Pantera
Автоматическое посекционное включение (Section Control) Примечание: учитывать макс. кол-во секций машины!	GPS-Switch basic * до 16 секций или GPS-Switch pro * до 128 секций	GPS-Switch pro до 128 секций
Разъём для камеры	1 разъём для камеры * с автоматическим распознаванием движения задним ходом AmaCam	2 разъёма для камеры *

* = опционально



Всё из одних рук!

Благодаря функциональности AUX-N Вы можете управлять многими функциями машины в рабочем меню с джойстиком AmaPilot+ или прочими многофункциональными ISOBUS-джойстиком.



Ваши преимущества с AmaPilot+:

- ✔ Идеальная эргономика
 - ✔ Почти все функции под рукой на 3 уровнях
 - ✔ Регулируемый размер рукоятки
 - ✔ Свободное и индивидуальное программирование клавиш
- ❗ «Джойстик удобно располагается в руке».

(«dlz agrarmagazin» – «Тест-драйв Pantera 4502» · 02/2016)



- ❗ «ISOBUS-регулировка разработана Amazone самостоятельно, очень понятна и наглядна. Есть возможность свободной конфигурации некоторых клавиш. Можно запрограммировать даже многофункциональную индикацию».

(«agrarheute» – «Тест-драйв - сеялка Centaya» · 06/2018)

AmaTron 4

Manager 4 all



Простое и комфортное управление, так же интуитивно, как с планшетом

Почему бы не управлять терминалом так же интуитивно, как планшетом или смартфоном? AMAZONE разработала для этой цели удобное в эксплуатации программное обеспечение AmaTron 4 и предлагает, тем самым, ощутимо более плавный процесс работы, особенно при проведении менеджмента заданий. AmaTron 4, с 8-дюймовым мультисенсорным цветным дисплеем отвечает высочайшим требованиям и предлагает Вам максимальное удобство в пользовании. Проскальзыванием пальца или через карусель приложений можно быстро перейти от одной операции к другой и пройти по четко структурированному меню управления. Практичный вид MiniView, свободно конфигурируемая строка состояния, а также виртуальная световая консоль делают применение AmaTron 4 особенно наглядным и комфортным.

Преимущества AmaTron 4:

- ✔ Автоматический полноэкранный режим в неактивном состоянии
- ✔ Практичная концепция MiniView
- ✔ Управление через сенсорный дисплей или клавиши
- ✔ Интуитивный и удобный в пользовании
- ✔ Документирование данных, касающихся поля
- ✔ Ориентированная на практику и интеллектуальная структура меню
- ✔ Дневной/ночной режим

Серийно с:

GPS-Maps&Doc



- ✔ Автоматическое распознавание движения задним ходом AmaCam обеспечивает прямой доступ к камере заднего вида и предотвращает опасные ситуации

- ✔ Управление машиной (UT, универсальный терминал) в дневном/ночном режиме

AmaPad 2

Особый комфортный способ управления сельхозмашиной



Новые масштабы управления и контроля

AmaPad 2 от AMAZONE представляет собой особенный высококачественный терминал управления. Мультисенсорный цветной дисплей размером 12,1 дюймов особенно комфортный и отвечает высочайшим требованиям Precision Farming. Управление AmaPad осуществляется исключительно через сенсор.

Практичная концепция «Mini-View» предлагает возможность отображения процессов, которыми механизатор в данный момент не управляет, но желает контролировать. При необходимости их можно увеличить «движением пальца». Возможность размещения необходимых пользователю приложений представляет сбалансированную эргономику управления.

Наряду с посекционным включением GPS-Switch pro вместе с GPS-Track pro серийно инсталлирована также профессиональная система параллельного вождения с виртуальной световой консолью.

Преимущества AmaPad:

- ✔ Большой мультисенсорный цветной дисплей размером 12,1 дюйма
- ✔ Усовершенствованная концепция MiniView
- ✔ Возможно дооснащение до автопилота благодаря автоматическому ведению по колее GPS-Track Auto
- ✔ Дневной/ночной режим

Серийно с:

GPS-Maps pro
GPS-Track pro
GPS-Switch pro



Spreader Application Center

Показательно – более 25 лет

Настройка определяет все!

Новый центр Spreader Application Center от AMAZONE позволяет улучшить качество сервисной поддержки клиентов. Дополнительно к имеющимся сферам - лаборатория удобрений и тестовый павильон – центр Spreader Application Center включает также разделы «Тест и тренинг», «Менеджмент данных», а также «Трансфер знаний».



Лаборатория удобрений



Тестовый павильон



Тест и тренинг

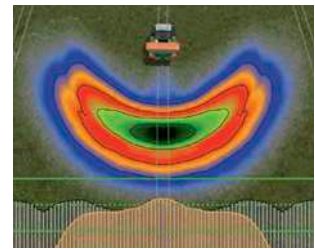

Менеджмент данных и трансфер знаний

Последние два понятия сопровождают новое структурирование, с которым учитывается растущая глобализация и цифровизация сельского хозяйства. Целью Spreader Application Center является улучшение качества сервиса для клиентов в области техники для внесения удобрений.

DüngeService –

Вы можете с нами связаться:

Служба по подбору удобрений DüngeService работает далеко за пределами. И не только географическими. И неважно, какой возраст у Вашего распределителя – 1 год или 50 лет, мы всегда окажем Вам компетентную помощь.

Сайт: www.amazone.de
 E-Mail: duengeservice@amazone.de
 Телефон: +49 (0)5405 501-111
 WhatsApp: +49 (0)175-488 9573

Теперь доступны также приложения для iPhone и других мобильных платформ.



Приборы Android



Приборы iOS

Когда удобрения на вес золота

Для скорейшего предоставления Вам требуемых настроечных значений сервисная служба по подбору удобрений AMAZONE DüngeService тесно сотрудничает с различными производителями удобрений по всему миру. AMAZONE – это мировое название точных таблиц распределения.

❗ «В зависимости от площади можно за счет идеальной настройки распределителя достичь теоретической почасовой оплаты от 100 до 1.000 евро».

(«agrarheute» – Статья «Установить лотки и заработать деньги» · 02/2019)

EasyCheck

Точное внесение удобрений становится проще!



Цифровой мобильный контрольный стенд для оптимизации поперечного распределения удобрений

Вместо лотков, как на классическом мобильном контрольном стенде, на EasyCheck требуются всего 16 легких улавливающих резиновых матов и приложение EasyCheck для смартфонов. Улавливающие маты располагаются на определенном расстоянии от технологической колеи. В заключение после распределения на соответствующих колеех делается снимок матов с находящимися на них удобрениями с помощью смартфона. Приложение автоматически сравнивает количество удобрений в отдельных рядах матов и отображает результаты в соответствующем соотношении. Если результат неоптимальный, то приложение автоматически предлагает корректирующую настройку распределителя.

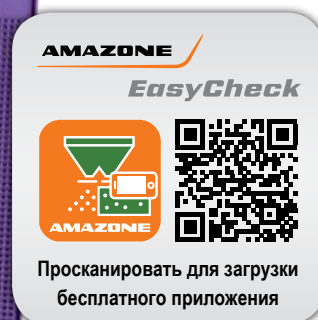

EasyCheck – приложение для смартфонов для распределителей

- 1 «Новые резиновые маты Easy Check от Amazone предлагают свои преимущества. Они меньше и удобнее в пользовании». («agrarheute» – Статья «Установить лотки и заработать деньги» · 02/2019)



Технические характеристики

ZA-TS	1400	1700	2000	2200	2600	2700	3200	4200
Ширина захвата (м)	15–54							
Объём бункера (л)	1.400	1.700	2.000	2.200	2.600	2.700	3.200	4.200
– с расширителем насадки S 600 (л)	2.000	2.300	2.600	–	–	–	–	–
– с расширителем насадки L 800 (л)	–	–	–	3.000	–	3.500	4.000	–
Полезная нагрузка (кг)	Рама Super	3.200	3.200	3.200	3.200	3.200	3.200	–
	Рама Ultra	–	–	–	4.500	–	4.500	4.500
Высота заполнения (м) без роликового приспособления	1,13	1,23	1,31	1,30	1,49	1,42	1,54	1,76
Ширина заполнения (м)	2,23	2,23	2,23	2,72	2,23	2,72	2,72	2,72
Общая ширина (м)	2,55	2,55	2,55	2,92	2,55	2,92	2,92	2,92
Общая длина (м) без системы взвешивания	1,48	1,46	1,46	1,55	1,46	1,55	1,55	1,68
Привод	механический (Tronic) / гидравлический (Hydro)							
Взвешивающая техника	опционально с системой взвешивания Profis							
Электроника управления	ISOBUS-коммуникация через AmaTron 4, AmaPad или другой ISOBUS-терминал							
Нижняя тяга	Рама Super	размеры для крепления категории 2						
	Рама Ultra	размеры для крепления категории 3, крепление категории 2/3						
Необходимые гидровыходы	ZA-TS Tronic	не требуются, (1 двойного действия при гидравл. защитном тенте)						
	ZA-TS Hydro	в зависимости от установленных шин или LoadSensing для привода (поток масла мин. 70 л/мин), (1 гидровыход двойного действия при наличии гидравл. защитного рулонного тента)						
Мин. масса (кг) (с комплектом распределительных лопаток TS 2)	471	480	489	539	528	555	573	685

Иллюстрации, содержание и данные о технических характеристиках без обязательств! В зависимости от оснащения технические характеристики могут отличаться. Возможно некоторое несоответствие изображений машин требованиям правил дорожного движения той или иной страны.

ZA – Распределитель удобрений



AMAZONEN-WERKE H. Dreyer GmbH & Co. KG

Postfach 51 · D-49202 Hasbergen-Gaste

Телефон: +49 (0)5405 501-0 · Факс: +49 (0)5405 501-193