



# BiG Pack

Крупнопакующие пресс-  
подборщики





# BiG Pack

Крупнопакующие  
пресс-подборщики

- **HighSpeed:** на 20 % больше пропускной способности при более высокой плотности тюков
- **HDP:** более высокая плотность прессования – до 25% больший вес тюков, чем на стандартном BiG Pack 1290
- **HDP II:** до 70 % большая производительность или до 10% большая плотность тюка, чем при HDP HighSpeed
- Размеры канала от 80 x 70 см до 120 x 130 см
- **VFS** и электронная система регулировки прессования для равномерно уплотненных тюков



- Режущие аппараты **XCut** и **VariCut**, а также фронтальный измельчитель **PreChop** для оптимальной длины измельчения
- Проверенный узловязатель **KRONE** для тюков высокой плотности и стабильной формы
- **MultiBale-System** для до девяти небольших удобных отдельных тюков в одном большом
- **BaleCollect**: установленная непосредственно на задней части пресс-подборщика тележка для сбора тюков для эффективной и щадящей почву заготовки



На шаг впереди – с KRONE BiG Pack. Независимо от того тяжелые или жесткие тюки из BiG Pack HDP II или до девяти маленьких тюков аккуратно связанные системой MultiBale в большой тюк – KRONE всегда предлагает Вам инновации, которые тщетно искать где либо еще.

BiG Pack – программа успеха	4
Подборщик Active	12
Режущий аппарат XCut	14
Режущий аппарат VariCut	16
Измельчитель PreChop	18
VFS – вариационная система заполнения	20
Привод и прессовальный канал	22
Узловязатель	26
MultiBale	28
Терминалы управления	30
BiG Pack 890 / 1270 / 1290 / 4x4	32
High-Density-Press (HDP)	34
BiG Pack 870 HDP (XC) MultiBale	36
BiG Pack 1290 HDP (XC/ VC)	38
BiG Pack 1290 HDP II	40
Тележка для сбора тюков BaleCollect	44
Дополнительная комплектация	46
Вязальный шпагат	50
Технические характеристики	52



# BiG Pack – программа успеха

Крупнопакующие пресс-подборщики для любых потребностей

- Размеры канала от 80 x 70 см до 120 x 130 см
- **Подборщик Active:** не требующий управления подборщик **EasyFlow** с приводным подающим валом
- **VFS** – вариационная система заполнения
- Режущие аппараты **XCut** и **VariCut**, а также фронтальный измельчитель **PreChop**
- **MultiBale-System:** до 9 отдельных тюков в одном
- Автоматическая регулировка усилия прессования





С крупнопакующим пресс-подборщиком KRONE Вы приобретаете многолетний опыт и знания в области производства пресс-подборщиков. KRONE знает все требования практики и предлагает полную линейку крупнопакующих пресс-подборщиков с различными размерами каналов. Пользующиеся международным признанием инновации, как, например, вариационная система заполнения, уникальная оснастка MultiBale и не требующий регулировки подборщик EasyFlow с подающим вальцом и механическим приводом (подборщик Active) обосновывает успех KRONE BiG Pack.

## Модельный ряд BiG Pack (в соответствии с размером канала)

BiG Pack 870 HDP MultiBale HighSpeed BiG Pack 870 HDP MultiBale XC HighSpeed	80 x 70 см До 9 маленьких тюков в одном большом	
BiG Pack 890 HighSpeed BiG Pack 890 XC HighSpeed	80 x 90 см	
BiG Pack 1270 HighSpeed BiG Pack 1270 XC HighSpeed BiG Pack 1270 VC HighSpeed	120 x 70 см	
BiG Pack 1270 MultiBale HighSpeed BiG Pack 1270 MultiBale XC HighSpeed BiG Pack 1270 MultiBale VC HighSpeed	120 x 70 см До 9 маленьких тюков в одном большом	



### Модельный ряд BiG Pack (в соответствии с размером канала)

BiG Pack 1290 HighSpeed BiG Pack 1290 XC HighSpeed	120 x 90 см	
BiG Pack 1290 HDP HighSpeed BiG Pack 1290 HDP XC HighSpeed BiG Pack 1290 HDP VC HighSpeed	120 x 90 см	
BiG Pack 1290 HDP II BiG Pack 1290 HDP II XC	120 x 90 см	
BiG Pack 4x4 HighSpeed BiG Pack 4x4 XC HighSpeed	120 x 130 см	



# BiG Pack

История успеха



1993

Родился BiG Pack – создан первый крупнопакующий пресс-подборщик KRONE ...



2003

KRONE представляет систему MultiBale – первый пресс-подборщик на рынке, который может формировать как крупногабаритный тюк, так и большой тюк, состоящий из девяти маленьких.



2006

PreChop – интегрированный фронтальный измельчитель еще больше измельчает солому и расширяет возможности применения прямоугольных тюков.



1999

VFS – внедрена вариационная система заполнения KRONE. На большинство моделей BiG Pack устанавливается двойной узловязатель.



2005

Внедряется BiG Pack 1290 HDP и с этого дня оказывает заметное влияние на торговлю соломой в мире.



2013

BiG Pack HDP II заботится о новых рекордах. Компания KRONE разработала совершенно новый крупнопакующий пресс-подборщик, существенно повышающий производительность и плотность прессования.



2016

Режущими аппаратами VariCut (VC) с 51 ножом компания KRONE укомплектовывает свое предложение для производства короткой соломы.



2011

Поколение «HighSpeed» опережает рынок крупнопакующих пресс-подборщиков – до 20% увеличенная производительность при той же плотности по сравнению с предшествующей моделью.



2015

KRONE объединяет свойства трех пресс-подборщиков BiG Pack в одном. BiG Pack 870 HDP XC MultiBale HighSpeed наделен функцией прессования высокой плотности, и может благодаря системе MultiBale спрессовывать легко транспортируемые тюки и чрезвычайно удобного размера.



2017

С помощью тележки для перевозки тюков BaleCollect компания KRONE последовательно оптимизирует заготовку соломы. BaleCollect собирает в поле до трех тюков. На дороге BaleCollect следует за пресс-подборщиком благодаря телескопическому дышлу безопасно и точно по колею.



# BiG Pack – стандартный модельный ряд

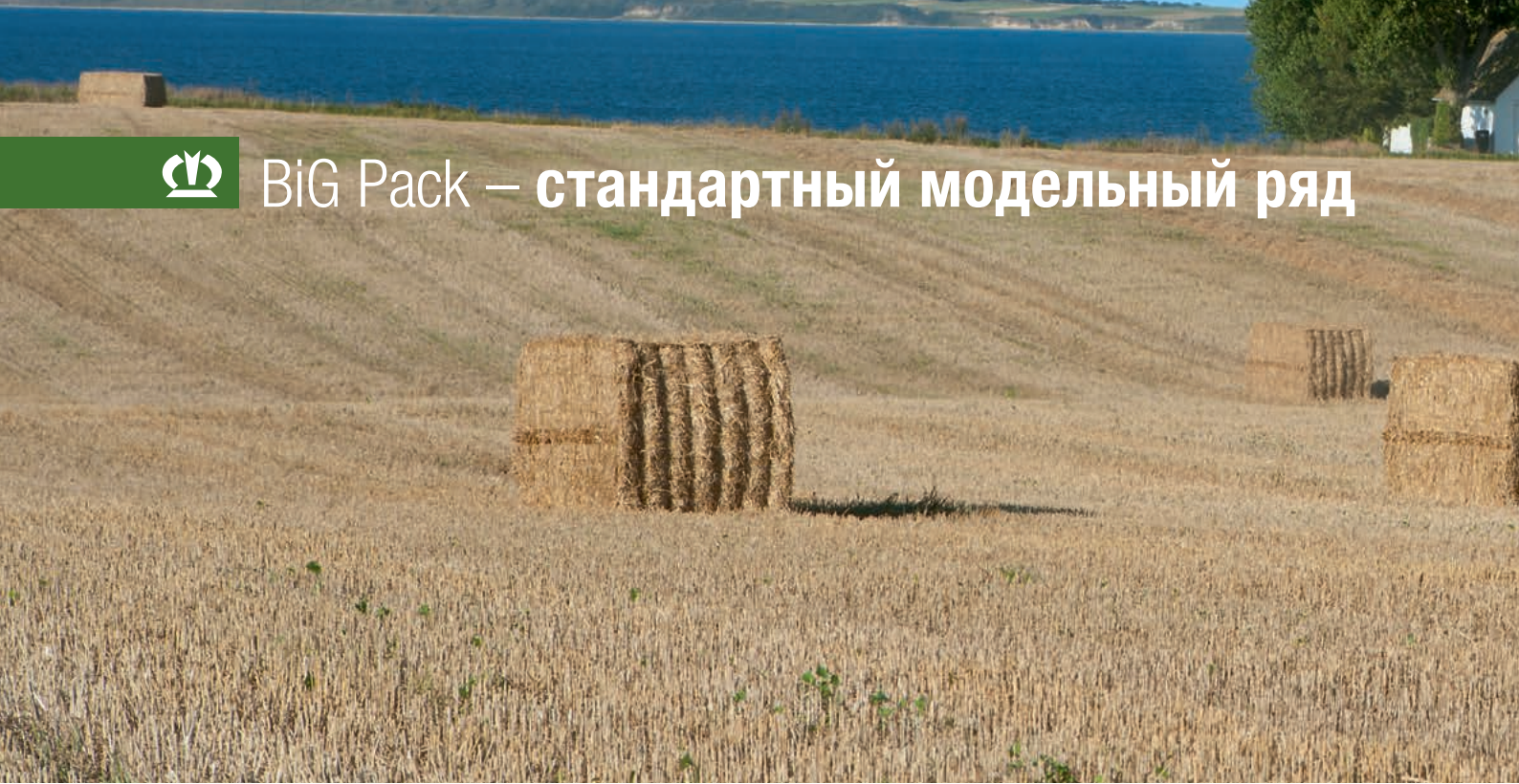

## BiG Pack 890 (XC) HighSpeed

С четырьмя двойными узловязателями и размером канала 80 см шириной и 90 см высотой эта техника великолепно зарекомендовала себя не только в соломе, но также в тяжелом сенаже.



## BiG Pack 1270 (XC/VC) HighSpeed

Эта машина благодаря размеру своего канала 1,20 м шириной и 70 см высотой находит разнообразное применение. Шесть одинарных и двойных узловязателей помогают формировать тюки стабильной формы из соломы, сена и сенажа.



## BiG Pack 1270 (XC/VC) MultiBale HighSpeed

Эта модель позволяет упаковывать до девяти небольших тюков в один большого размера. Ваши преимущества: большие тюки легко убирать с поля, а маленькие тюки более удобны для порционирования.





#### **BiG Pack 1290 (XC) HighSpeed**

Плотные тюки шириной 1,20 м и высотой 90 см пользуются большим успехом среди аграриев всего мира. Эта машина по причине больших размеров тюков работает преимущественно с соломой и сеном, но в некоторых странах она также успешно используется при заготовке сенажа.



#### **BiG Pack 4x4 (XC) HighSpeed**

С высотой канала 1,30 м у Вас соберется меньшее количество тюков на гектар, будет экономия времени и затрат на персонал, поскольку они быстро убираются с поля. Этот пресс-подборщик используется преимущественно для заготовки соломы и сена.



## Модельный ряд BiG Pack HDP



### **BiG Pack 870 HDP (XC) MultiBale HighSpeed**

«Три машины в одной». Наряду с каналом размером 80 x 70 см эта машина предлагает плотность прессования аналогичную BiG Pack HDP. Дополнительно пресс-подборщик имеет функцию MultiBale и позволяет этим гибко подходить к пожеланиям клиентов.



### **BiG Pack 1290 HDP (XC/VC) HighSpeed**

Тюки как брикеты. Благодаря прессовальному механизму высокой плотности HDP и удлиненному прессовальному каналу у Вас будут тюки до 25 % большего веса, чем в традиционных системах. Это быстро оправдывает себя во время транспортировки соломы.



### **BiG Pack 1290 HDP II (XC)**

Большая плотность прессования – более высокая скорость движения. Благодаря восьми двойным узловязателям этот пресс-подборщик достигает до 70% большей производительности или до 10% большей плотности тюков, по сравнению с BiG Pack HDP HighSpeed. С этой машиной Вы привнесете значительно больше мощности на поле, и сможете эффективно организовать для себя логистику соломы.



# Активный подборщик KRONE

- Чистая работа: большая производительность благодаря активному подающему валцу
- Ведомый подающий валец для лучшей эффективности даже в ломкой массе
- Улучшенная плавность хода благодаря конструкции без беговой дорожки
- Меньший износ в результате на 68% меньшего количества подвижных деталей
- Отсутствие технического обслуживания и длительный срок эксплуатации

«Активный подборщик» KRONE – название тысячекратно проверенного подборщика EasyFlow без беговой дорожки, дополненного подающим валцом с активным приводом. Изюминкой этого подборщика является конструкция оцинкованного скребка. Его форма обеспечивает непрерывный поток зеленой массы при погружении зубьев. EasyFlow может работать с большей на 30% частотой вращения. Вы можете быстрее и с большей производительностью ехать по полю.

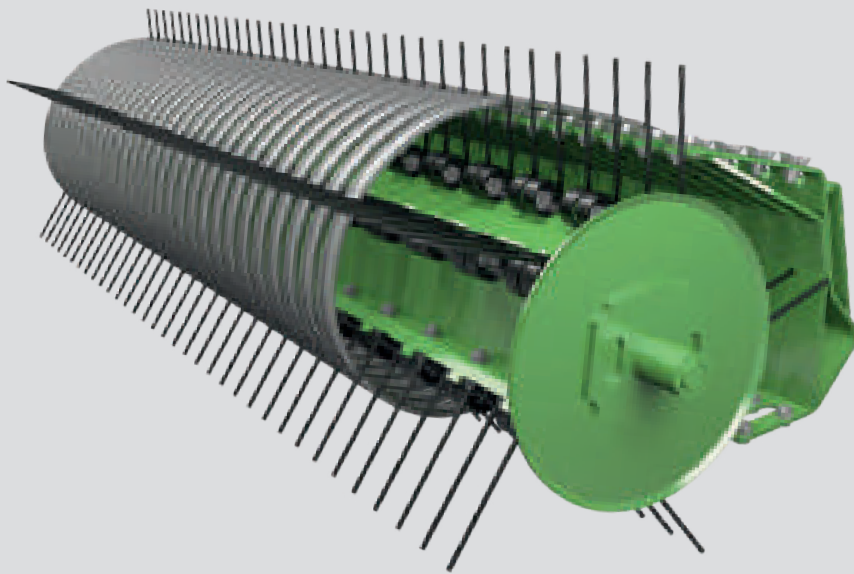

## Преимущества видны как на ладони

Подборщик EasyFlow без беговой дорожки благодаря своей простой конструкции имеет небольшое количество движущихся частей и привлекает плавностью хода. В результате этого снижается износ и затраты на техническое и сервисное обслуживание.



## Он не оставит ничего:

С рабочей шириной захвата 1,95 м или 2,35 м (DIN 11220), пятью рядами зубьев и расстоянием между зубьями 55 мм подборщик EasyFlow не требующий управления работает абсолютно чисто. Подающий валец с активным приводом в комбинации с боковыми подающими шнеками проявляет свои преимущества в сухой, ломкой массе, и значительно повышает производительность.



#### Без вреда дернине

Расположенные сбоку маятниковые копирующие колеса с пневматическими шинами регулируются по высоте без применения инструментов и следуют за каждым поворотом. По причине благоприятного характера инерционного движения дернина не повреждается даже при прохождении поворотов.

#### Серийный ограничитель высоты

Именно при высокой стерне подборщик можно регулировать при помощи ограничителя высоты – снимается нагрузка с копирующих колес, и они поднимают подборщик только на больших неровностях.



#### Серийный прижимной валец

Прижимной валец большого размера обеспечивает постоянный поток кормовой массы. Нет нагромождения кормовой массы при неравномерной толщине валка. Работа только на полную мощность при высочайшей производительности подбора.



#### Простая регулировка

Пружины растяжения регулируют давление прижимного вальца и подборщика. Минимальная рабочая высота прижимного вальца регулируется без применения инструментов





# KRONE XCut (XC)

- 16 ножей при 0,80 м, 26 ножей при 1,20 м ширине прессовального канала
- Зубья с широкими, износостойкими подающими элементами из стали «Хардокс»
- Гидравлически опускаемый режущий лоток с выдвижными ножевыми кассетами
- Групповое переключение ножей

При полном комплекте ножей Вы получите теоретическую длину измельчения 44 мм, при половине комплекта - 88 мм. Широкие накладки из стали «Хардокс» на V-образно расположенных подающих пальцах снижают энергозатраты и обеспечивают наилучшее качество резки, высокую пропускную способность и длительный срок службы.



#### Мощный ротор, интенсивное измельчение

Большой диаметр 550 мм (720 мм на BIG Pack HDP II). Подающие зубья затягивают собранную растительную массу с малыми энергозатратами благодаря их V-образному расположению и заполняют прессовальный канал по всей ширине.



#### На полную силу

Режущий и подающий ротор приводится в действие напрямую от главного редуктора. Интегрированная кулачковая сцепная муфта защищает режущий ротор от перегрузки. На HDP II привод обеспечивается посредством подключаемого отдельно клиновидного ремня.



#### Широкие накладные подающие элементы из стали «Хардокс» для подающих зубьев

Они обеспечивают высокую производительность, чистый срез с зацементированием и высокую износостойкость. С накладными подающими элементами из стали «Хардокс» шириной 20 мм Вы соберете высококачественный корм. Она не будет раздавлена или смята.



#### **Принцип выдвижных секций**

Режущий аппарат XCut имеет две ножевые кассеты. Для установки и снятия ножей, кассеты опускаются при помощи гидравлической системы. Ножевые кассеты и «разделенные выдвижные секции» могут удобно выдвигаться сбоку.



#### **Это обеспечивает надежность**

Отдельная защита каждого ножа посредством пружин предохраняет ножи от серьезных повреждений при подбore посторонних предметов. Разумеется, после прохождения постороннего предмета ножи поворачиваются назад в рабочее положение.



#### **Быстро и просто**

Центральный механизм группового переключения ножей для различной длины измельчения: при полном количестве ножей теоретическая длина измельчения у Вас будет 44 мм, при половине комплекта – 88 мм. В выдвинутом состоянии собираемая масса остается неизмельченной.



# KRONE VariCut (VC)

- До 51 ножа
- Регулируемое устройство группового переключения ножей
- Эффективный благодаря ременному приводу и четырехзвездному ротору
- Производство короткой соломы высочайшего качества
- Простое и комфортное техническое обслуживание

С VariCut компания KRONE предлагает многоножевой режущий аппарат для BiG Pack 1270 и BiG Pack 1290 HDP, работающий чрезвычайно гибко благодаря возможности выбора до 51 ножа. VariCut позволяет производить короткую солому с теоретической длиной измельчения минимум 22 мм. Он превосходно подходит для структуры корма и подстилки.

## Комфортабельная защита от перегрузки

Боковой поликлиновый ремень приводит в действие подборщик и ротор. Благодаря непрерывному контролю проскальзывания ротор автоматически отключается при перегрузке, а ножи выдвигаются из потока растительной массы. Для возобновления работы сначала из кабины заново запускается ротор, а затем задвигаются ножи.



## Зажаты и зафиксированы

При гидравлическом подключении ножей ножевая кассета зажимается в раме. Это снимает нагрузку с опорных колес ножевой кассеты – возникающие при резке вибрации надежно улавливаются. Это обеспечивает длительную плавность хода при задвигании и выдвигании кассеты.



## Регулируемое устройство группового переключения ножей

Ножи могут преселективно разбиваться без применения инструментов на шесть групп 51, 26, 25, 12, или 5 ножей. Преселективно установленная группа включается гидравлической системой, управляемой из кабины. Все переключающие кулачки надвинуты на вал и поэтому могут разделяться индивидуально по группам.





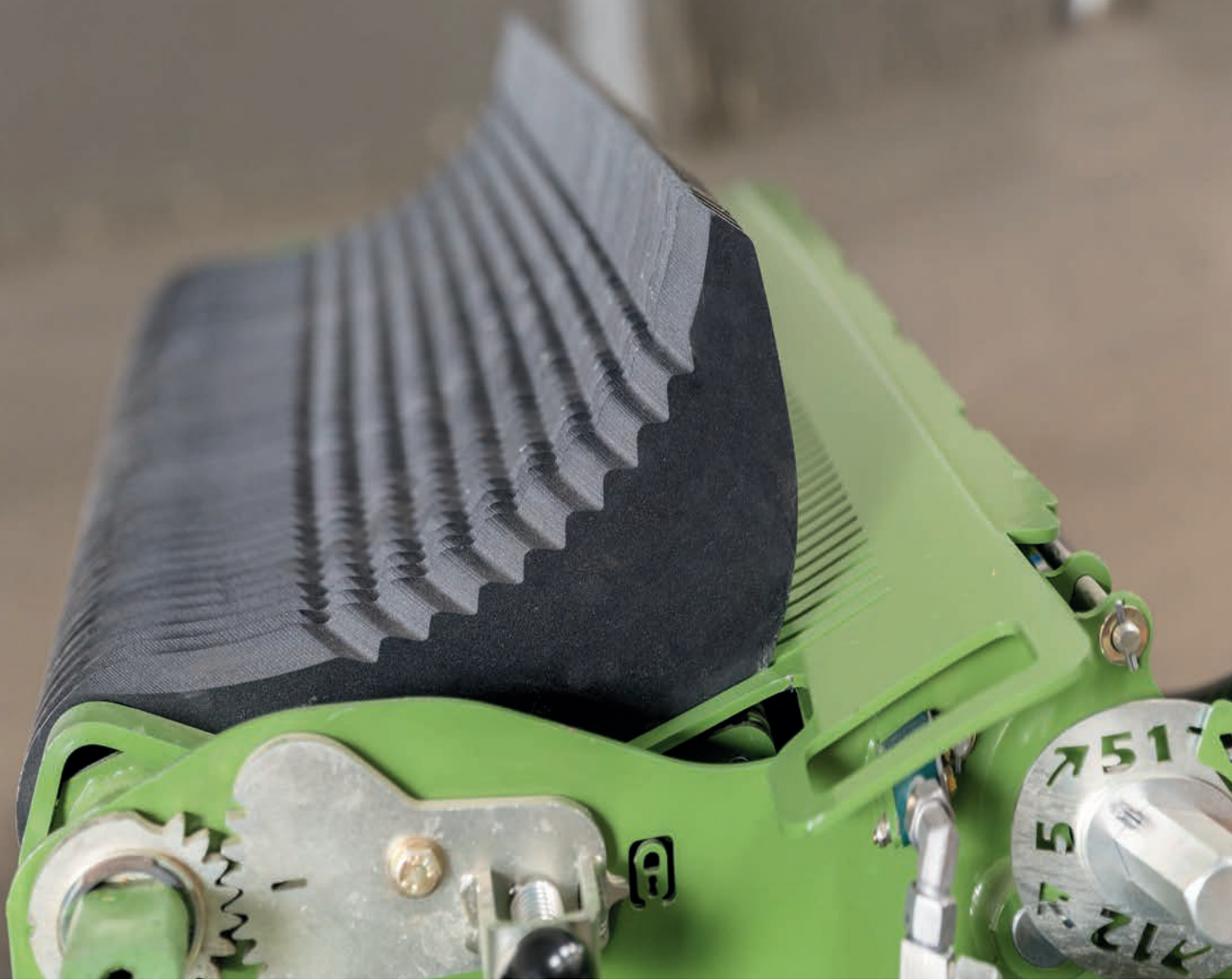

#### **Простая чистка**

Всего лишь за один прием клапан для чистки переводится в положение над ножами, чтобы убрать засорение. Дополнительно область ножей и индивидуальная защита ножей чистится интегрированной системой чистки сжатым воздухом.



#### **Комфортный монтаж и техническое обслуживание**

Для технического обслуживания односекционная ножевая кассета благодаря устройству для быстрого присоединения в несколько приемов и с помощью транспортной рамы грузоподъемной тележки для поддонов, входящей в дополнительную комплектацию, может выниматься сбоку из машины.



# KRONE PreChop

- Короткая измельченная растительная масса, минимальная теоретическая длина измельчения: 21 мм
- Регулируемая длина измельчения, две подключаемые противорезущие пластины
- С эффектом расслоения волокна для лучшей впитывающей способности
- Со ступенчатым редуктором и гидравлической регулировкой высоты

В качестве интегрированного фронтального измельчителя для крупнопакующих пресс-подборщиков модельных рядов BiG Pack 1270 (XC/VC), 1290 (XC) и 1290 HDP (XC) PreChop с 96 ротационными ножами и двумя рядами по 47 противорезущих ножей достигает теоретическую длину 21 мм. При этом PreChop не только измельчает, но и заметно расщепляет солому.



## Повышает варианты эксплуатации

Мелко измельченный и не содержащий пыли материал находит, например, применение в качестве подстилки в птицеводческих помещениях, боксах для молочного скота, в свинарниках для свиноматок и откорма. К тому же, служит кормом в рационе с малым содержанием сырой клетчатки, покрытием почвы при выращивании клубники или субстратом для выращивания грибов. Обработанная солома приобретает большую впитывающую способность, легче распределяется в животноводческом помещении, каналы для животноводческих стоков остаются свободными, а удобрения быстрее минерализуются.

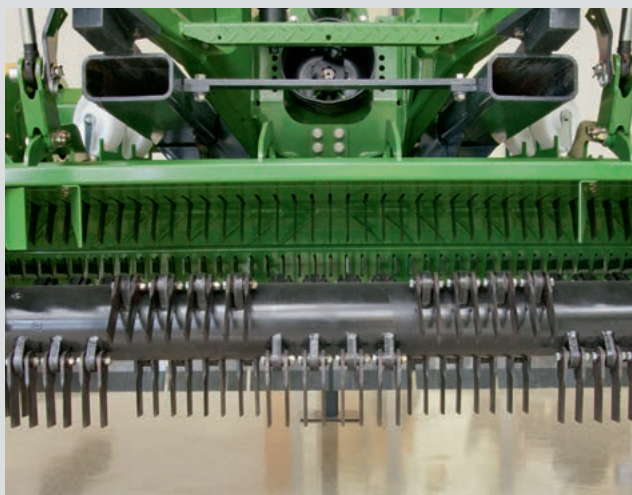

## 190 ножей для лучшего качества измельчения

Ножевой ротор имеет большой диаметр 525 мм и 96 маятниковых измельчающих ножей, размещенных блоками. При оборотах свыше 3000 об/мин благодаря двум рядам противорезущих ножей в количестве 47 штук стебельчатая масса транспортируется до того, как передается непосредственно на подборщик BiG Pack. Разделительная планка между противорезущих пластин обеспечивает лучшее качество резки. Интенсивность обеих противорезущих пластин может устанавливаться без инструментов на пять ступеней. Для более высокого срока службы все ножи могут применяться с двух сторон.



### 1. Простой демонтаж

Если PreChop не требуется длительное время, то фронтальный измельчитель, навешенный на крепежный палец, демонтируется без каких-либо трудностей. После извлечения крепежных пальцев и карданного вала измельчитель выдвигается в сторону на транспортных роликах.



### 2. Чистое связывание

Особенно в экстремальных пыльных условиях важен вопрос эффективной чистки узловязателей. Поэтому KRONE оснащает машины PreChop высокопроизводительным дополнительным вентилятором, чтобы устранять загрязнения до их возникновения.



### 3. Активный подборщик имеет универсальное применение

В сочетании с PreChop при необходимости подающий вал активного подборщика может фиксироваться и отключаться. Прижимной валец может откидываться. Высокий подъем PreChop позволяет использовать пресс-подборщик без демонтажа фронтального измельчителя.



# KRONE VFS – вариационная система заполнения

- Равномерное уплотнение благодаря многофазной последовательности подачи
- Предварительное уплотнение в транспортном канале для полного заполнения прессовального канала
- Тюки стабильной формы даже из небольших валков
- Равномерно уплотненные тюки для более высокого веса
- Автоматическая предохранительная муфта для движения на пределе мощности

Принцип вариационной системы заполнения: гребенки и подающая граблина подают растительную массу сначала в транспортный канал, где она накапливается и предварительно уплотняется. Только после полного заполнения транспортного канала, подающая граблина направляет растительную массу в прессовальный канал. Это обеспечивает плотно спрессованные, стабильной формы тюки даже при подборе небольшого валка и низкой скорости движения.



## Пресс-подборщик с двумя скоростями

С KRONE BiG Pack Вы готовы к любым условиям работы. Если Вам потребуется полная мощность для больших валков, установите ВОМ своего BiG Pack на 1000 оборотов, а поршень на 45 тактов. При легких условиях эксплуатации Вы сможете понизить скорость вращения ВОМ до 800 оборотов, ход поршня установить на 36 тактов, и получать плотно спрессованные тюки с экономией топлива.

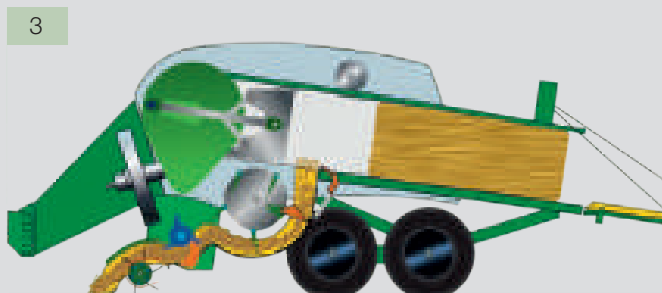
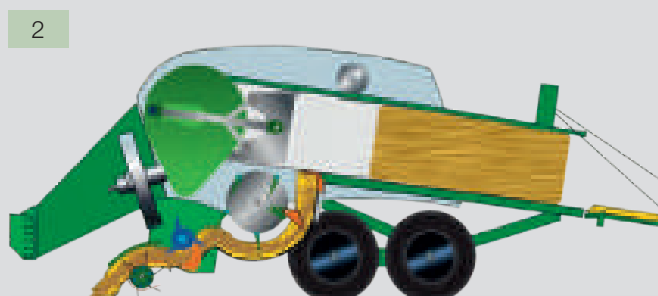



Вариационная система заполнения дает еще одно решение KRONE, которое привлекает профессионалов. Показательный пример силы инноваций, отличающий компанию KRONE. Поскольку вариационная система заполнения сочетает преимущества непрерывных транспортных систем с преимуществами систем, зависящих от количества, KRONE открывает новые направления в производстве крупнопакующих пресс-подборщиков. Благодаря вариационной системе заполнения Вы работаете эффективно, не зависите от формы и объема валка.

**Рис. 1:**

Вариационная система заполнения работает в зависимости от модели с тремя или четырьмя захватывающими, одной подающей граблями, а также одним упорным коромыслом. Захватывающие граблины управляются совместной беговой дорожкой. Подающая граблина – через вторую поворотную беговую дорожку.

**Рис. 2:**

Пока беговая дорожка подающей граблины не повернута, захватывающие и подающая граблина непрерывно направляют прессуемую массу в транспортный канал и предварительно уплотняют ее. Зубья упорного коромысла удерживают собранную растительную массу под прессовальным каналом.

**Рис. 3:**

При полном заполнении транспортного канала, упорное коромысло автоматически поворачивается назад. При этом освобождается переход в прессовальный канал и одновременно срабатывает муфта.

**Рис. 4:**

Муфта перемещает всю беговую дорожку подающей граблины, которая направляет растительную массу в канал. Затем упорное коромысло и подающая граблина автоматически возвращаются назад в исходное положение.



# Привод

- Большая инерционная масса и высокая частота вращения обеспечивает спокойный ход
- Прямой силовой поток посредством карданных валов и предохранительных муфт
- Без срезных болтов в магистрали привода для высочайшей комфортабельности обслуживания
- Электронная регулировка усилия прессования для равномерной плотности тюка

Бортовая гидравлическая система с автоматической регулировкой усилия прессования обеспечивает даже при меняющейся влажности и различных стебельчатых культурах тюки одинаковой формы и ровными краями. Два датчика измеряют фактическую силу прессования поршня. Система регулирования сопоставляет эти данные с предварительно установленной силой прессования. Бортовая гидравлика автоматически устанавливает давление прессовальных щитков.



## Простой запуск

Для щадящего запуска машины все пресс-подборщики BiG Pack могут оснащаться гидравлической системой помощи при запуске. Маховик ускоряется посредством гидравлического мотора, до того, как в работу включается вал отбора мощности трактора. Система помощи запуска является серийной комплектацией для HDP II.



## Плавность хода и комфорт движения

Большие маховики предотвращают раскачивание и гарантируют спокойный ход машин. На машинах KRONE BiG Pack улавливаются пиковые нагрузки, машина работает равномерно и имеет значительно меньшую требуемую мощность.



## Показательная защита

При запуске BiG Pack производится защита посредством фрикционной муфты. При перегрузке пресс-подборщика его защищает автоматическая кулачковая муфта.



### Автоматический режим

Механизатор выбирает на терминале плотность от 0% до 100%. После этого гидравлическое давление в прессовальном канале устанавливается автоматически системой регулировки силы прессования.



### Прямой привод

Передача усилия на захватывающие граблины и узловязатели производится на крупнопакующих пресс-подборщиках KRONE посредством прочных с низкими эксплуатационными расходами приводных валов, редуктора и предохранительных муфт. Кроме этой технологии привода, Вы приобретаете комфорт и надежность.



### Надежно на полную мощность

KRONE оснащает крупнопакующие пресс-подборщики длинными прессовальными поршнями. Это защищает иглы. Поршни обладают плавным ходом. 49 тактов/минуту для BiG Pack 870 и 890, 45 тактов/минуту для BiG Pack 1270 и 1290 HDP и HDP II, а также 38 тактов для BiG Pack 4 x 4.

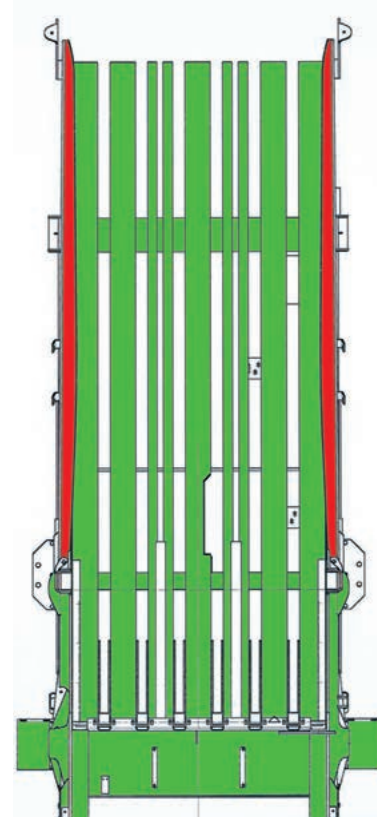

### Благодаря конической форме

Для высочайшей плотности тюков BiG Pack имеют длинные, воронкообразной формы прессовальные каналы с пружинными боковыми и верхними упорами в передней зоне. Наружные закругления на краях боковых прессовальных щитков обеспечивают гладкую поверхность тюков.



# Прессовальный канал и ходовая часть

- Гидравлические цилиндры большого размера для высочайшей плотности тюка
- Электронный датчик в виде зубчатого колеса для постоянно одинаковой длины тюка
- Одинарная ось до 40 км/час или тандемная ось до макс. 60 км/час
- Оси Voogie с поддерживающей жесткой или управляемой задней осью

Крупнопакующие пресс-подборщики KRONE BiG оснащены большими гидравлическими цилиндрами для высочайшей плотности тюка. Для повышения эффективности в дополнительной комплектации имеется жесткая или управляемая поддерживающая тандемная ось с разрешенной максимальной скоростью 60 км/час.



## В полную силу для прессования тюков высокой плотности

До шести гидроцилиндров приводят в действие верхние и боковые прессовальные щетки. Необычайно прочная опора рассчитана на высокие длительные нагрузки.



## Всегда одинаковая длина тюка

KRONE в BiG Pack делает ставку на электронное измерение длины тюка посредством зубчатого колеса. Оно расположено по центру прессовального канала.

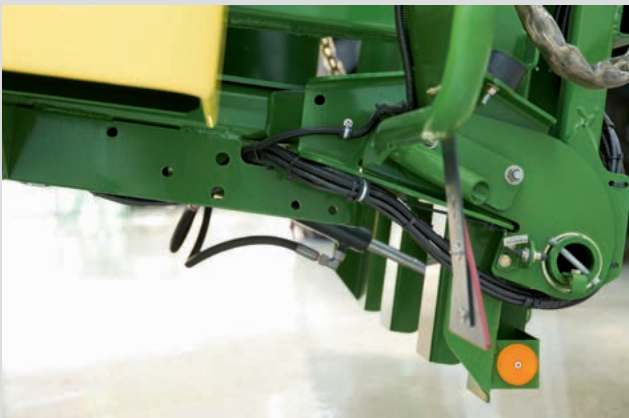

## Съемная задняя часть машины

BiG Pack имеет прочное завершение рамы с навесным кронштейном. С его помощью легко агрегируется, например, тележка для тюков.





**Стандартная одинарная ось для BiG Pack 890**

BiG Pack 890 поставляется с одинарной осью и шинами большого размера (710/45-22,5) до 40 км/час или тандемной осью для 60 км/час в дополнительной комплектации.



**Четырехлистовые параболические рессоры в качестве компенсационного рычага**

Большой маятниковый ход при равномерном распределении нагрузки на переднюю и заднюю оси обеспечивает преимущества во время движения по поверхностям с незначительной грузоподъемностью.



**Вы можете выбирать**

Оси «Voogie» поставляется в двух вариантах. Жесткая или управляемая инерционная ось с блокирующими цилиндрами для блокировки управляемой оси в центральном положении. Оба варианта оси разрешены с соответствующими шинами для 60 км/час.

**Быстрая транспортировка – неровные дороги**

С помощью тандемной оси Voogie, BiG Pack даже на скорости 60 км/час едет плавно, бережет водителя и машину. С помощью инерционных поворотных задних колес Вы мастерски пройдете любой поворот. Ничего не стирается, и сохраняется ценная дернина. Для движения задним ходом управляемая ось приводится при помощи гидравлической системы в центральное положение и фиксируется. Подрессоренная ось «Voogie» может оснащаться большими шинами от 17" до 26,5".





# Узловязатель KRONE

- Высокая функциональная надежность – простое управление шпагата
- Серийная чистка сжатым воздухом
- Серийная центральная система смазки
- Длительный срок эксплуатации

Узловязатель KRONE гарантирует Вам тюки с высокой степенью уплотнения и стабильной формы. Благодаря серийному двойному узловязателю на BiG Pack 870 HDP и при размерах канала свыше 70 см высотой надежно связываются также сильно уплотненные тюки и также сильно расширяющаяся растительная масса. BiG Pack 1270 в стандартной комплектации оснащается одинарными узловязателями, а также поставляется с двойными узловязателями в дополнительной комплектации.

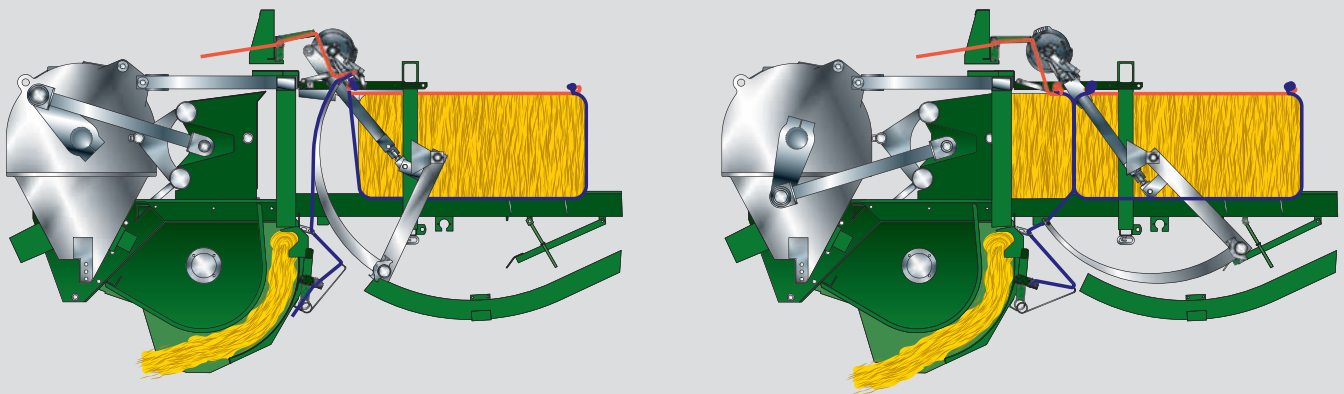

## Принцип работы двойного узловязателя

Во время процесса прессования на тюк подается верхний и нижний шпагат, которые по отдельности связываются друг с другом в начале (начальный узел 1) и в конце (завершающий узел 2) соответствующего тюка. Нижний шпагат продевается через систему натяжных приспособлений и иглу; он обхватывает дно и обе стороны

тюка. Верхний шпагат подается к тюку непосредственно через систему натяжных приспособлений и замыкает верхнюю сторону тюка. Так обеспечивается то, что машина с любой растительной массой может работать с максимальным усилием прессования.

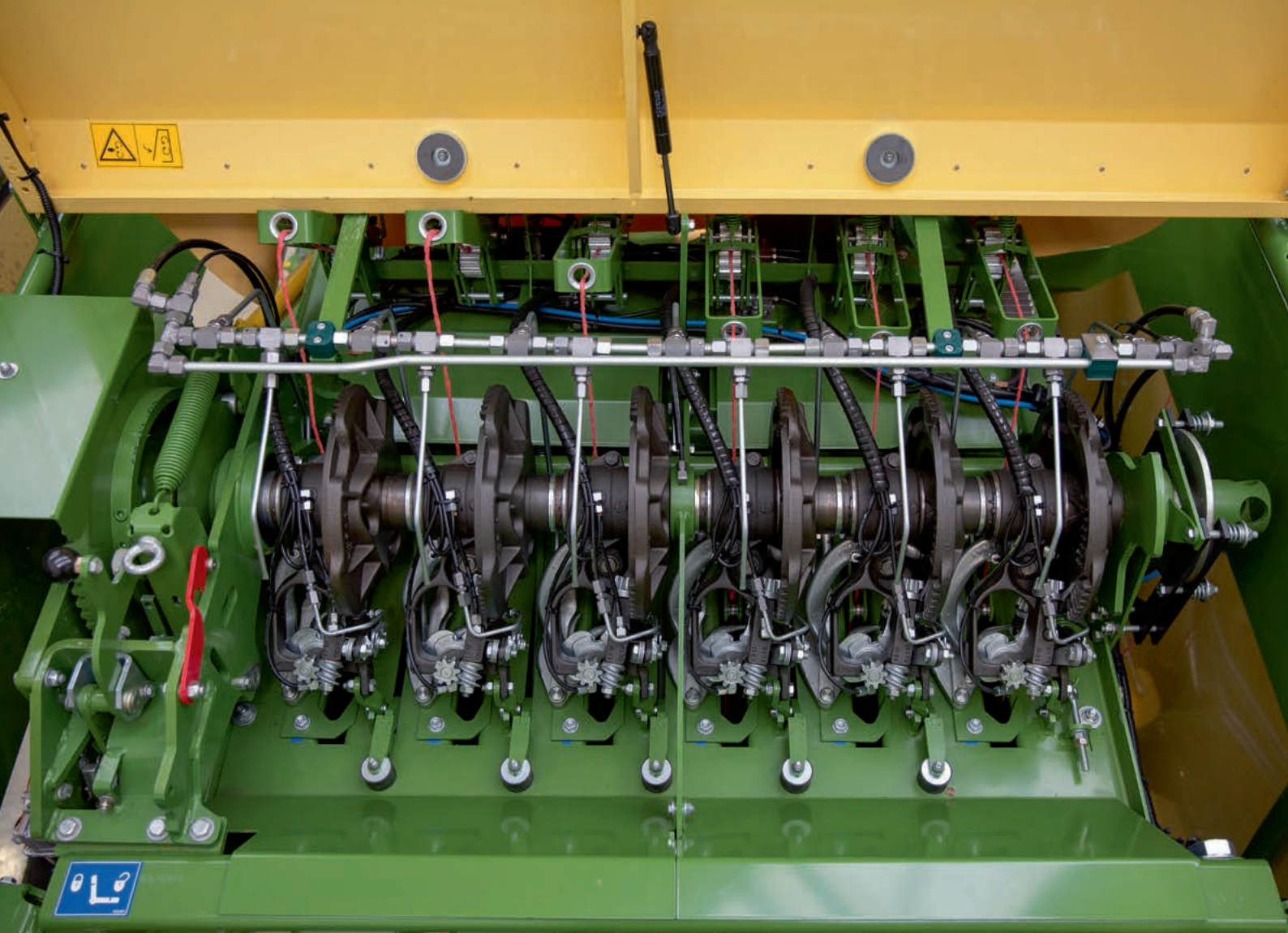

### Чистка сжатым воздухом

Чистка сжатым воздухом узлозвязателей гарантирует высокую надежность, даже при экстремальных условиях эксплуатации. Форсунки для воздуха расположены так, чтобы узлозвязатели регулярно очищались сжатым воздухом.



### Компрессор на борту

Не во всех странах тракторы имеют пневматическую систему. Для чистки узлозвязателей сжатым воздухом и в такой ситуации, пресс-подборщики без пневматической тормозной системы оснащаются собственным компрессором.



### Достаточно шпагата для связывания

С 32 катушками шпагата (54 при НДР II) по 11 кг Вы спрессуете свыше 900 рулонов без закладки новых. Для сервисных работ на машине пыленепроницаемые отделения для шпагата легко откидываются вверх.



# KRONE MultiBale

- До 9 отдельных тюков в одном большом
- Малые тюки от 0,30 м до 1,35 м
- Высокая производительность на поле
- Простое распределение материала на хозяйственном дворе благодаря маленьким тюкам

До девяти отдельных тюков в одном большом тюке: отмеченная наградами технология MultiBale упрощает погрузочно-разгрузочные работы. Маленькие тюки имеют длину от 0,30 до 1,35 м. Разумеется, имеется возможность для прессования больших тюков длиной до 2,70 м.



### Выполнено пожелание профессионалов

Система MultiBale, являющаяся опцией, располагает технологией двойных узловязателей и управляется комфортной бортовой электроникой. Благодаря MultiBale поле убирается быстро, и клиентам можно отправлять большие тюки, связанные из маленьких. Система MultiBale за короткое время добилась признания на рынке, так как небольшие тюки в стесненных помещениях перемещать и делить на порции значительно легче.

### Из больших в маленькие

Уже во время полевых работ механизатор на терминале управления в кабине трактора выбирает необходимое количество тюков. Наряду с общей длиной больших тюков выбирается количество малых порций. Меньшие отдельные тюки соединяются двумя

нитями каждый, а весь тюк тремя нитями на BiG Pack 870 и четырьмя нитями на BiG Pack 1270. Конечно, Вы можете работать также обычным образом. Затем крупные тюки перевязываются пятью или шестью шпагатами.

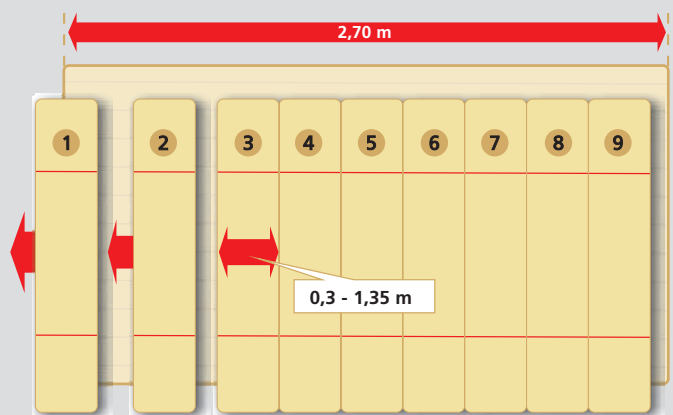

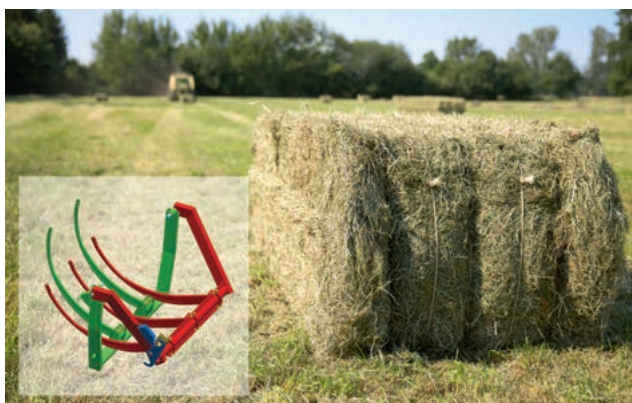

Два плюс три узловязателя на BiG Pack 870 HDP (XC) MultiBale

### Составное игольчатое коромысло

В режиме Multibale два узловязателя связывают малогабаритные тюки, другие перевязывают весь тюк. Это позволяет составное игольчатое коромысло. При помощи управляемой защёлки соединяются или разъединяются оба игольчатых коромысла. Так как двойные узловязатели могут работать только при подаче шпагата, нити проходят незатронутыми под узловязателями. Малые тюки связываются только двумя нитями шпагата (1). В конце процесса прессования оба коромысла снова соединяются автоматически, причем все узловязатели снова проводят шпагат (2). Затем прочно связывается большой тюк.

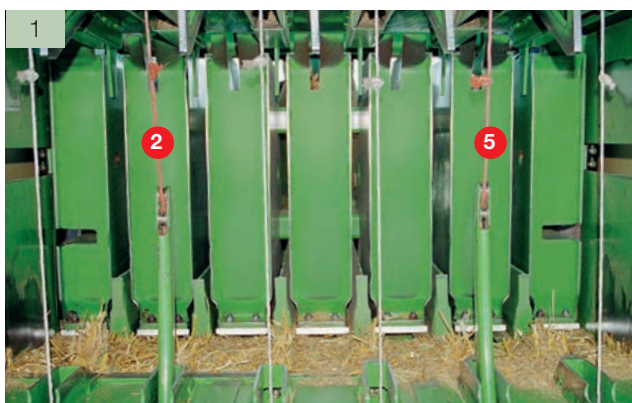

Два плюс четыре узловязателя на BiG Pack 1270 (XC)

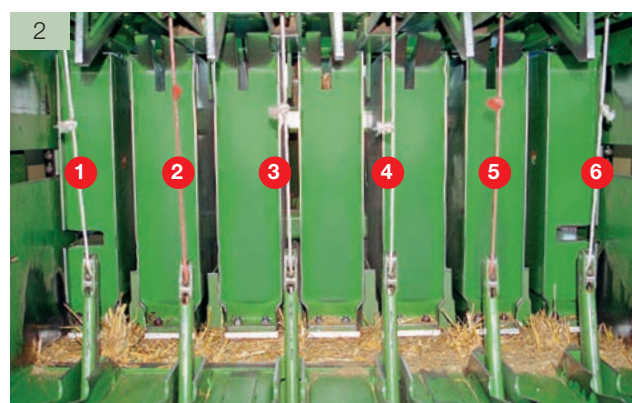



# Терминалы управления

- Цветные сенсорные экраны с высоким разрешением и лучшим комфортом
- Благодаря стандарту ISOBUS блоки управления KRONE на крупнопакующих пресс-подборщиках могут применяться для всех машин, подготовленных под ISOBUS
- В комбинации с трактором, подготовленным под ISOBUS, управление KRONE BiG Pack может производиться также через терминал трактора

Уже с терминалом DS 500 от KRONE Вы получаете комфортабельный цветной сенсорный дисплей, с помощью которого Вы сможете управлять всеми важными функциями техники. Максимальный комфорт предлагают терминалы ISOBUS CCI 800 и CCI 1200, которые могут применяться одновременно для управления техникой и в качестве дисплея камеры.



## Терминал DS 500

Компактно сконструированный терминал DS 500 имеет 5,7-дюймовый цветной дисплей и позволяет ясное и простое управление техникой. Оно на выбор производится посредством двенадцати функциональных клавиш или сенсорного экрана, а также с помощью колесика на обратной стороне.



## Терминал CCI 800

Совместимый с ISOBUS терминал CCI 800 с 8-дюймовым сенсорным дисплеем служит для управления техникой и в то же время в качестве дисплея камеры, чтобы иметь обзор на одну тележку для тюков. Эта многофункциональность экономит средства и дает оптимальный панорамный обзор. Для еще более комфортного управления этот терминал может комбинироваться с джойстиком AUX. На дисплее с интенсивными цветами и высоким разрешением могут отображаться функции также в режиме мини-просмотра



#### Терминал CCI 1200

Новый терминал CCI 1200, совместимый с ISOBUS с 12-дюймовым сенсорным дисплеем позволяет отображать для Вас сразу два универсальных терминала (УТ) на одном дисплее. Так, например, прицеп для перевозки тюков Big Pack plus и изображение камеры могут обслуживаться всего лишь одним терминалом, а Вам потребуется только один дисплей. Это экономит денежные средства и улучшает панорамный обзор из кабины. На дисплее с интенсивными цветами и высоким разрешением могут отображаться функции также в режиме мини-просмотра



#### Терминал трактора

Все ISOBUS-совместимые машины KRONE могут управляться также напрямую посредством терминала трактора, совместимого со стандартом ISOBUS. Вы производите соединение всего лишь одним кабелем и привычная операционная система появляется на терминале трактора в кабине. Дополнительные органы управления, такие как, джойстик WTK, в зависимости от трактора могут значительно упростить управление машиной.



# BiG Pack 890 · 1270 · 1290 · 4x4 HighSpeed

- **BiG Pack 890 HighSpeed:** машина для удобных тюков
- **BiG Pack 1270 HighSpeed:** одинарный или двойной узловязатель с опцией – функцией **MultiBale**
- **BiG Pack 1290 HighSpeed:** самый распространенный в мире размер тюков
- **BiG Pack 4x4 HighSpeed:** высокая производительность и самые большие в мире прямоугольные тюки

Благодаря своим прессовальным каналам различной величины и ряду отдельных особенностей модели BiG Pack 890 (XC), 1270 (XC), 1290 (XC) и 4x4 (XC) с большим успехом применяются по всему миру при заготовке соломы, сена и других стебельчатых культур. Результатом работы BiG Pack являются тюки стабильной формы – от небольших тюков крупного ряда до самых больших тюков на рынке.



## BiG Pack 890 (XC) HighSpeed

Эта машина имеет наименьший размер канала 80 x 90 см в стандартной линейке крупнопакующих пресс-подборщиков KRONE. Удобные и не тяжелые тюки превосходно подходят для небольших предприятий с малым количеством соломы и сена. Машина может поставляться под заказ с одинарной осью, жесткой или управляемой тандемной осью. Управление может выбираться между бортовой электроникой класса «Medium» и «Komfort». Активный подборщик с приводным подающим валом шириной 1,95 м является стандартом. Опционально подборщик поставляется также шириной 2,35 м.



## BiG Pack 1270 (XC/VC) HighSpeed

Прежде всего, в Европе большим спросом пользуется тюк размером шириной от 120 см и высотой 70 см. Можно выбирать между одинарными и двойными узловязателями. Особенности этой машины: имеются также варианты MultiBale. Это означает, что в одном крупном тюке могут связываться до девяти малых тюков. Условием для этой функции является двойной узловязатель и бортовая электроника класса «Komfort».





#### **BiG Pack 1290 (XC) HighSpeed**

Линейка универсальных машин – благодаря популярному во всем мире размеру 120 см шириной и 90 см высотой прессовального канала этот пресс-подборщик с шестью двойными узловязателями формирует ровные, красивой формы и пользующиеся спросом во всем мире тюки



#### **BiG Pack 4x4 (XC) HighSpeed**

Этот крупнопакующий пресс-подборщик обращает на себя внимание огромными размерами канала, четыре на четыре фута (120 x 130 см) и длиной тюка до 3,20 м. BiG Pack 4x4 укладывает самые большие в мире тюки. Маховик весом свыше 600 кг и мощный главный редуктор проводят с большим усилием стебельчатую массу с 38 тактами в минуту и в то же время щадяще через прессовальный канал. Эти гигантские тюки превосходно подходят как для сельскохозяйственных нужд, так и для переработки в промышленных установках.



# Пресс-подборщик высокой плотности прессования

- Прокладывание пути в делах прессовальной техники высокой плотности прессования
- Высочайшая плотность прессования и оптимальные погрузочно-разгрузочные операции
- Эффективная логистика соломы

Сегодня каждый десятый проданный крупнопакующий пресс-подборщик в мире – это KRONE BiG Pack 1290 HDP.

И выросла линейка HDP. Благодаря BiG Pack 870 HDP MultiVale имеются квадратные тюки высокой плотности, также удобного размера.

## Идея HDP

В 2003 году компания KRONE ставит себе вопрос, как еще можно оптимизировать торговлю соломой.

**Следующие пункты играют при обработке большого количества соломы решающую роль:**

- Затратные по времени работы
- Высокие затраты на персонал
- Дорогостоящая логистика
- Недостаточная загрузка транспортной техники
- Необходимость больших площадей для складирования

Единственной возможностью оптимизировать все факторы является **повышение веса и плотности тюка.**

Родилась идея пресс-подборщика высокой плотности прессования **«High-Density-Press».**



### **Быстрое освобождение поля**

При урожае соломы 4 т/га и весе тюка 500 кг по сравнению с традиционными крупнопакующими пресс-подборщиками с 400 кг/тюк Вы будете загружать на два тюка меньше с гектара. Несмотря на применение высококачественных шпагатов, компания KRONE рекомендует KRONE Excellent Twine HDP – затраты на шпагат существенно снижаются благодаря более высокой плотности прессования до 25%.



#### **Минимизация затрат**

Экономичность заготовки стебельчатых культур и прибыль при торговле соломой в большой степени зависят от расходов на саму заготовку, фрахт и хранение. Именно здесь компания KRONE делает ставку на систему HDP. Так как Вы благодаря плотности тюка большей практически на 25% снижаете последующие затраты. Профессиональный сбыв соломы становится более интересным. BiG Pack HDP является гарантом Вашего успеха. Компетентность окупается.



#### **BiG Pack HDP II – никто не может больше**

Для высочайшей эффективности в работе с соломой компания KRONE разработала абсолютно новый крупноупаковочный пресс-подборщик. HDP II является неоспоримо самой производительной техникой на рынке пресс-подборщиков. По сравнению с пресс-подборщиком HDP модель HDP II может в первую очередь прессовать еще быстрее. Крупноупаковочный пресс-подборщик достигает до 70% большей производительности при той же плотности. Таким образом, быстро освобождается любое поле.



# BiG Pack 870 HDP (XC) MultiBale HighSpeed

- Размер канала 80 x 70 см для большей гибкости
- До 25 % большая плотность прессования благодаря **технологии HDP**
- **MultiBale:** до девяти компактных тюков в одном большом

BiG Pack 870 HDP (XC) MultiBale HighSpeed предлагает максимальную универсальность. Так как с уникально запатентованной KRONE системой MultiBale можно связывать до 9 маленьких отдельных тюков в одном большом. Это упрощает погрузочно-разгрузочные операции в поле, так как по сравнению с тюками высокой плотности требуется собрать и погрузить меньшее количество тюков.



## Простое управление

Система MultiBale позволяет связывать до девяти маленьких отдельных тюков в одном большом. По сравнению с тюками высокой плотности необходимо собирать и погрузить практически в 20-раз меньше тюков



## «Три машины в одной»

BiG Pack 870 HDP (XC) MultiBale HighSpeed предлагает максимальную универсальность, чтобы иметь возможность индивидуально реагировать на пожелания и потребности клиентов. С помощью этого пресс-подборщика могут спрессовываться как стандартные и пригодные для транспортировки тюки HDP, так и практичные MultiBales. С помощью MultiBales могут производиться всегда все еще широко распространенные тюки высокой плотности, при значительной производительности и сопоставимым конечным продуктом.



### Из больших в маленькие

Преимущество лежит на поверхности – в поле техникой потребуется собирать меньшее количество тюков большого размера. Большие тюки превосходно укладываются в штабели и благодаря своему размеру обладают лучшими свойствами для транспортировки и хранения. На хозяйственном дворе после разрыва трех шпагатов, малые тюки удобно делаются вручную.



### Специальный размер для контейнерной транспортировки

Чтобы наилучшим образом быть подготовленным для работы с различной заготавливаемой растительной массой, ширина тюка может уменьшаться до 3 см с помощью поставляемых под заказ дистанционных пластин. Таким образом, стандартные морские контейнеры можно использовать наилучшим образом.





# BiG Pack 1290 HDP (XC/VC) HighSpeed

- Высочайшая плотность прессования – до 25% большая масса тюков
- Меньше тюков на га – более быстрая уборка поля
- Меньшая площадь склада – меньшие транспортные расходы

KRONE BiG Pack 1290 HDP с размером канала 120 x 90 см и удлиненным прессовальным каналом выдает плотные тюки новых размеров. По сравнению с традиционными крупнопакующими пресс-подборщиками крупные тюки с помощью системы высокой плотности HDP достигают веса большего на 25 %.



## Это стоит того

BiG Pack 1290 HDP (XC) задает масштабы среди крупнопакующих пресс-подборщиков. Эти тюки позволяют Вам экономить при помощи плотности прессования место и площади. Тюки одинаковой формы с ровными гранями укладываются штабелем наилучшим обра-

зом. Большой вес при меньшем объеме – это является положительным эффектом для затрат на перегрузку, транспортировку и хранение. Большой вес при меньшем объеме – это является положительным эффектом для затрат на перегрузку, транспортировку и хранение.



### Верный ход

Огромный конический зубчатый редуктор в комбинации с маховиком весом более 600 кг достигает больше, чем 940 кВт/1280 л.с. и эффективно принимает на себя пиковые нагрузки поршня во время прессования.



### Удлинённый прессовальный канал

Тюки весом 500 кг длиной 2,35 м – это неоднократно доказали Big Pack 1290 HDP при заготовке соломы. Усиленный и удлинённый на 80 см прессовальный конический канал прессует на 25 % сильнее.



### Для высочайшего давления

Для обеспечения давления прессования было использовано около на 2,5 тонн стали больше. Усиленное коромысло рассчитано для высочайшей нагрузки. Шесть натяжных цилиндров передают усилие на боковые прессовальные щитки и формируют крупные плотно спрессованные тюки.



# BiG Pack HDP II

Крупнопакующие пресс-подборщики высокой плотности

- До 70 % большая производительность по сравнению с BiG Pack 1290 HDP HighSpeed
- Или до 10 % большая плотность прессования по сравнению с BiG Pack 1290 HDP HighSpeed
- Восемь запатентованных двойных узловязателей для высочайшего давления прессования
- Гидравлически опускаемые отделения для простого обслуживания и заполнения

До 70% большая производительность или до 10% большая плотность тюка по сравнению с BiG Pack 1290 HDP HighSpeed – это честолюбивые цели, которые были поставлены при разработке BiG Pack HDP II. Много интересных функций повышают эффективность этих пресс-подборщиков и комфорт управления.

## Большие и мощные

Опираясь на многолетний опыт с BiG Pack 1290 HDP (High Density Press) компания KRONE разработала и приняла в ассортимент нового старшего брата успешнейшего крупнопакующего пресс-подборщика BiG Pack HDP, и усилила позицию лидера рынка в области «High Density».



## Стандарт плотности прессования и скорости движения

Вы транспортируете солому на длинные дистанции? Вам необходимо прессовать большие массы за очень короткий промежуток времени? Вы хотите эффективно использовать складские площади? Для Вашей цели инженеры компании KRONE разработали нужную машину. Название BiG Pack HDP II означает еще большую плотность прессования при значительно большей скорости движения.





### Прямой привод

Вместо цепей и срезных болтов KRONE на всех крупнопакующих пресс-подборщиках устанавливает прочные с низкими эксплуатационными расходами приводные валы и редукторы, а также предохранительные муфты. Кроме этой технологии привода, Вы приобретаете комфорт и надежность.

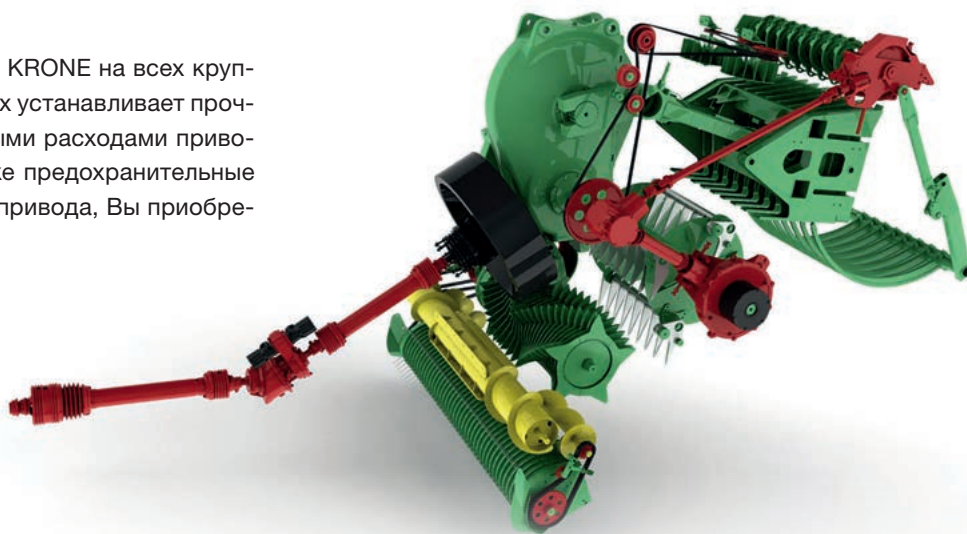

### Простой запуск

Для щадящего запуска машины все пресс-подборщики BIG Pack HDP II могут оснащаться гидравлической системой помощи при запуске. С помощью двух гидромоторов маховик ускоряется, прежде чем подключается ВОМ трактора. Промежуточный редуктор в дышле обеспечивает не только прямой и минимизирующий износ карданной передачи, но также увеличивает частоту вращения. Таким образом, инерционная масса используется еще более эффективно.



# BiG Pack HDP II

Пресс-подборщики нового измерения



### Отдельно переключаемый привод

Подборщик и режущий ротор приводятся в действие на BiG Pack HDP II с XCut посредством отдельно переключаемого 4-ручейного клиновидного ремня – при блокировке машины блок отключается автоматически. При запуске машины агрегаты подключаются, экономя затраты энергии, после пуска пресса.



### На полную силу

На машинах с подающими граблями подборщик приводится в действие напрямую посредством приводных валов от главного редуктора. Интегрированная кулачковая сцепная муфта защищает подборщик от перегрузки.

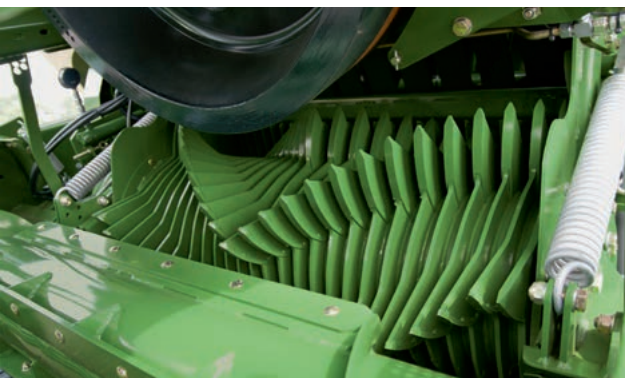

### Большой ротор для еще большей производительности

На 30 % увеличенный режущий ротор с пятью рядами зубьев позволяет высочайшую производительность. V-образно расположенные ряды зубьев проводят заготавливаемую массу с экономией усилия ножами и обеспечивают хорошую подачу стороны прессовального канала.



### Восемь двойных узловязателя

Сильно уплотненные тюки стабильной формы при высокой скорости движения – эта комбинация требует при массе с большим сокращением очень прочные шпагат и узловязатели. По этой причине компания KRONE вместе с Raspre разработала для BiG Pack HDP II абсолютно новую, запатентованную систему узловязателей с восемью более узкими узловязателями. Растягивающее усилие на нить сводится к минимуму, что позволяет связывать с более высокой плотностью.

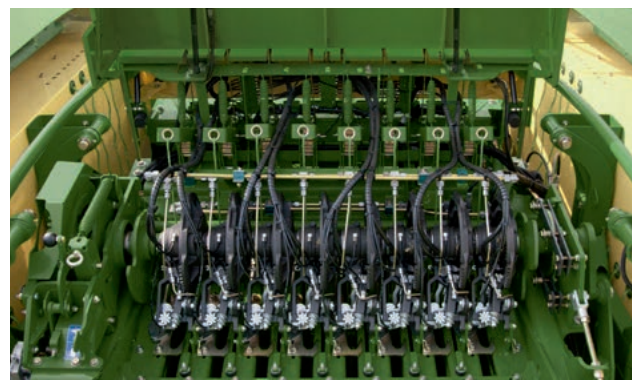

### Секционное устройство для выталкивания оставшегося тюка

Посредством одного болта устройство для выталкивания оставшегося тюка может разделяться. Таким образом, можно гидравлически выдвигать задний тюк, или освобождать весь прессовальный канал.



### 54 катушки шпагата на борту

27 катушек в ящике для шпагата – достаточно для долгих рабочих дней. Для простого заполнения отделений для шпагата или для ежедневного технического обслуживания; ящики для шпагата удобно опускаются из кабины с помощью гидравлической системы. С оснащением светодиодными лампами Вы сохраняете обзор даже ночью.





# KRONE BaleCollect – тележка для тюков

- Экономит время и средства при заготовке больших тюков
- Оптимальные характеристики езды благодаря телескопическому дышлу
- Различные режимы укладки для последующих рабочих фаз
- Взвешивающее устройство интегрировано в серийной комплектации
- Эффективно и без вреда для почвы

При прессовании KRONE BaleCollect собирает до трех тюков прямоугольной формы шириной 120 см или, в дополнительной комплектации, до пяти тюков 80-го размера. Благодаря различным режимам укладки тюки могут оптимально укладываться на поле для последующих процессов. Это значительно сокращает после прессования время загрузки при заготовке соломы, снижает количество переездов и тем самым сводит к минимуму уплотнение почвы.



## Принцип действия

Платформа BaleCollect имеет производительность приема до трех тюков при ширине канала 120 см или до пяти тюков при ширине канала 80 см. Как только тюки выходят из прессовального канала, они перемещаются направо или налево поперечным толкателем, так что освобождается путь для следующего тюка. Если установленный режим укладки достигнут, все тюки автоматически передвигаются сталкивателем с платформы.

## 5 различных режимов укладки

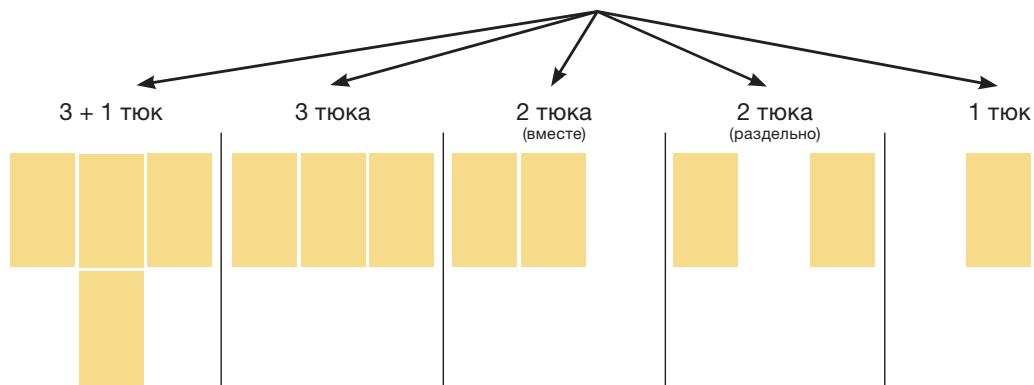

## Индивидуальная укладка тюков

Дальнейшая производственная цепочка требует порой различные варианты укладки. Для BaleCollect при размере канала 120 можно выбирать между пятью различными режимами укладки. Если все тюки должны лежать на разворотной полосе или вблизи, используется режим «3 тюка» или «3+1 тюк». Если, напротив, обматываются сенажные тюки, то в первую очередь выбираются режимы «2 тюка вместе» или «2 тюка раздельно». В зависимости от того, двойная обмотка требуется или обматывающее устройство должно осуществлять прием даже самостоятельно. Разумеется, тюки могут сбрасываться вручную также в любой момент нажатием клавиши. В качестве опции дополнительно возможна укладка тюков под контролем GPS на максимум пяти линиях А-В.



### Разумная езда

Тележка для тюков агрегирована непосредственно с задней частью пресс-подборщика, чтобы в поле принимать тюки из прессовального канала. Чтобы на дороге ехать надежно, компания KRONE реализовала инновационную конструкцию посредством телескопического дышла.



Новинка KRONE



Традиционная конструкция

### Надежное передвижение по дороге

При езде по дорогам платформа складывается до трехметровой транспортной ширины, дышло выдвигается и фиксируются инерционные колеса и оси. ValeCollect следует точно по колею – даже на высокой скорости движения до 50 км/час или на узких въездах на поле.



# Дополнительное оборудование

Индивидуальное оснащение для любой задачи

- Полностью интегрированная система измерения влажности в прессовальном канале
- Интегрированное взвешивающее устройство лотка для тюков
- Система камер для безопасности движения задним ходом
- Дополнительные ящики для шпагата в задней части машины

С дополнительным оборудованием Вы имеете возможность увеличивать или уменьшать оснащение Вашего пресс-подборщика, и создавать для себя более комфортные условия работы. Так Вы благодаря измерению влажности и взвешивающему лотку тюков будете всегда получать точнейшую информацию о результатах работы. Светодиодные рабочие фары и камера заднего вида всегда обеспечивают обзор.



## Качество собираемой массы на виду

С помощью влагомера, который является дополнительным оснащением, Вы постоянно будете проинформированы о состоянии прессуемой массы. Данные считываются на мониторе в кабине трактора. Если предустановленное пороговое значение превышает, то подается автоматическое предупреждение.



## Правильный вес

Вы хотите всегда получать информацию о том, выполняются ли требования по весу Ваших клиентов? В этом случае оснастка скатного лотка для тюков интегрированным взвешивающим устройством (дополнительная комплектация) будет правильным выбором для Вас. По терминалу Вы получите не только информацию о весе каждого тюка, но также об общей массе спрессованных тюков.



## Сохраняется обзор

Крупнопакующие пресс-подборщики KRONE могут оснащаться камерой заднего вида и цветным монитором. Монитор рассчитан на применение дополнительной камеры. В качестве альтернативы камера может также подключаться к терминалу CCI.



### Ночью как днем

Благодаря комплекту светодиодных фар (опция), состоящих из трех частей, освещается область за пресс-подборщиком и подборщик. Фары просто подключаются к уже установленной проводке и включаются посредством терминала. Лучший обзор даже в поздние часы.



### Легкий старт

KRONE предлагает для всех крупнопакующих пресс-подборщиков гидравлическую систему помощи при запуске. Маховик ускоряется посредством гидравлического мотора, до того, как в работу включается вал отбора мощности трактора. Разумеется, это также удобно производится посредством терминала из кабины.



### Надежная опора

Для еще более комфортного агрегатирования и сцепки машин, KRONE предлагает гидравлически выдвигаемую опорную стойку (опция) для всех BiG Pack 870, 890, 1270 и 1290 (серийно для BiG Pack 1290 HDP, HDP II, 4 x 4 и машин с PreChop).



# Дополнительное оборудование

Дополнительные опции для еще большего комфорта



## Больше шпагата в запасе

Дополнительно к основному отделению для шпагата в качестве опции могут монтироваться два дополнительных отделения для шпагата на задней части машины. Так могут совместно надежно транспортироваться 12 или 10 рулонов шпагата и ящик с инструментами. (Не в комбинации с BaleCollect.)



## Навеска для плавного хода

Разные страны – разные системы сопряжения: Серийно пресс-подборщики BiG Pack имеют дышло для верхней или нижней навески. В дополнительной комплектации BiG Pack могут оснащаться тягово-сцепным устройством или сцепной петлей. Для использования в маятниковом прицепном устройстве имеется выбор также заднего прицепного устройства.



## Высокопроизводительная воздуходувка

Серийная пневматическая система очистки узловязателя может дополняться на BiG Pack 1270, 1290 и 1290 HDP обдувом узловязателя с постоянным воздушным потоком. Непрерывный поток воздуха предотвращает загрязнение стола узловязателя, до его возникновения.





#### Телеметрический блок KRONE SmartConnect KSC

Телеметрический блок KRONE SmartConnect является технической основой для всего мира управления данными техники KRONE. Предпочитаете ли Вы обмен данными с Agrirouter, функции KRONE Smart Telematics или просто лицензии на программное обеспечение через E-Solutions – KRONE SmartConnect обеспечивает соответствующую основу и, благодаря многосетевой SIM-карте, автоматически использует лучшую сеть в текущем месте.



#### KRONE Smart Telematics

С помощью KRONE Smart Telematics Вы всегда имеете в поле зрения данные Вашего сельскохозяйственного агрегата. Для распорядителя сразу виден прогресс работы, без необходимости звонка механизатору. Четкие карты тюков и подробная информация о каждом тюке наилучшим образом документируют результат работы, который также может быть преобразован в простые отчеты в формате pdf всего несколькими щелчками мышки.



#### Платформа обмена данными agrirouter





agrirouter – это универсальная веб-платформа обмена данными, объединяющая технику и аграрное программное обеспечение для аграриев и подрядчиков. Оно упрощает обмен данными и позволяет пользоваться данными техники различных производителей. Этим она улучшает производственные процессы и экономичность сельскохозяйственного предприятия.





# Вязальный шпагат KRONE excellent

- При разработке технических характеристик расчеты проводились для KRONE BiG Pack; оптимально согласованная система
- Высокая прочность узла, причем позади остается каждая стандартная нить со средней прочностью на разрыв всего 220 кгс
- Прочный узел благодаря оптимальной фибриллизации

					
		MultiBale (Smart) <sup>2</sup>	HDP Smart <sup>2</sup>	HDP Strong <sup>2</sup>	HDP X-treme <sup>2</sup>
	Узловязатель	Нормальная плотность тюка	Высокая плотность тюка	Очень высокая плотность тюка	Экстремально высокая плотность тюка
BiG Pack 870 HDP 80 x 70 см (2'7.5" x 2'4")		5			
BiG Pack 890 80 x 90 см (2'7.5" x 2'11")		4			
BiG Pack 1270 120 x 70 см (3'11" x 2'4")		6			
BiG Pack 1290 120 x 90 см (3'11" x 2'11")		6			
BiG Pack 1290 HDP 120 x 90 см (3'11" x 2'11")		6			
BiG Pack 1290 HDP II 120 x 90 см (3'11" x 2'11")		8			
BiG Pack 4x4 120 x 130 см (3'11" x 4'3")		6			



## KRONE excellent MultiBale (Smart)<sup>2</sup>



KRONE предлагает благодаря MultiBale<sup>2</sup> новый вязальный шпагат, приблизительно на 28% длиннее по сравнению с MultiBale прошлого поколения – при неизменной прочности узлов.



## KRONE excellent HDP Strong<sup>2</sup>

При очень высокой плотности тюков и в регионах с усложненными условиями заготовки кормов рекомендуется использовать шпагат HDP Strong<sup>2</sup>. Толщина шпагата и длина HDP Strong<sup>2</sup> были увеличены по сравнению с вязальным шпагатом HDP Strong. Тем самым, HDP Strong<sup>2</sup> удовлетворяет высоким требованиям в сочетании с общеизвестным качеством изделий KRONE.

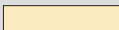
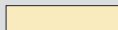
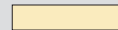
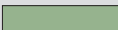
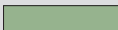

Вязальный шпагат	MultiBale Smart <sup>2</sup>	MultiBale	MultiBale <sup>2</sup>	HDP Smart <sup>2</sup>	HDP Strong <sup>2</sup>	HDP X-treme <sup>2</sup>
Заказ-№ (двойная упаковка)	27 023 342 0	927 943 0	923 944 0	27 023 343 0	27 023 217 0	27 023 218 0
кг/рулон	11	10	11	11	11	11
Макс. прочность узла кгс	245	245	245	280	315	335
Макс. прочность на разрыв кгс	380	350	380	460	510	550
Цвет						



#### KRONE excellent HDP Smart<sup>2</sup>

Именно при высокой плотности тюков чрезвычайно важен правильный выбор шпагата. KRONE excellent Twine HDP Smart<sup>2</sup> был разработан специально для крупноупаковочных пресс-подборщиков с большим давлением прессования и обеспечивает минимальный износ узловязателя, а также направителя шпагата машины. HDP Smart<sup>2</sup> предлагает по сравнению с классическим HDP Smart большую длину при одинаковой прочности узла.

BiG Pack | 



#### KRONE excellent HDP X-treme<sup>2</sup>

Этот вязальный шпагат является самым высокопрочным из серии шпагатов KRONE. Благодаря огромной прочности на разрыв и узла HDP X-treme<sup>2</sup> является подходящим шпагатом для большой плотности тюков. Даже при экстремальных условиях заготовки кормов, например, при сильном УФ-излучении самые тяжелые тюки сохраняют свою форму.



# Технические характеристики

## Стандартный модельный ряд BiG Pack

		BiG Pack 890 HighSpeed	BiG Pack 890 XC HighSpeed	BiG Pack 1270 HighSpeed	BiG Pack 1270 XC HighSpeed
Ширина x высота канала	см	80x90	80x90	120x70	120x70
Длина тюка	м	1,0-2,7	1,0-2,7	1,0-2,7	1,0-2,7
Требуемая мощность	от кВт/л.с.	80 / 109	95 / 129	85 / 116	100 / 136
Ширина подборщика DIN	м	1,95 / 2,35	1,95 / 2,35	2,35	2,35
Длина в транспортном положении	м	7,95	7,95	7,95	7,95
Длина в рабочем положении	прибл. м	9,18	9,18	9,18	9,18
Высота	м	3,14	3,14	2,94	2,94
Ширина	мм	2,59* / 2,99	2,59* / 2,99	2,99	2,99
Вес**	от прибл. т	7,8	8,8	8,4	9,4
Шины одинарной оси до 40 км/час		710 / 45 - 22.5 171 A8	710 / 45 - 22.5 171 A8	710 / 45 - 22.5 171 A8	710 / 45 - 22.5 171 A8
Шины тандемной оси до 60 км/час		500 / 50 - 17 14 PR 550 / 45 - 22.5 16 PR 560 / 45 R 22.5 146 D 620 / 40 R 22.5 148 D —	500 / 50 - 17 14 PR 550 / 45 - 22.5 16 PR 560 / 45 R 22.5 146 D 620 / 40 R 22.5 148 D —	500 / 50 - 17 14 PR 550 / 45 - 22.5 16 PR 560 / 45 R 22.5 146 D 620 / 40 R 22.5 148 D —	500 / 50 - 17 14 PR 550 / 45 - 22.5 16 PR 560 / 45 R 22.5 146 D 620 / 40 R 22.5 148 D 620 / 50 R 22.5 154 D
Тормозная система		пневм. / гидр.	пневм. / гидр.	пневм. / гидр.	пневм. / гидр.
Запас шпата***	Катушек	32	32	32	32
PreChop		—	—	—	Опция
Одинарный узловязатель		—	—	6 серия	6 серия
Двойной узловязатель		4 серия	4 серия	6 опция	6 опция
MultiBale		—	—	Опция	Опция
Ножей макс.		—	16	—	26
мин. длина резки	мм	—	44	—	44
Ход поршня	в минуту	49	49	45	45
BaleCollect		Опция	Опция	Опция	Опция

Все иллюстрации, размеры и массы не обязательно совпадают с серийной комплектацией и не имеют обязательной силы. Мы оставляем за собой право на технические изменения.

\* При стандартном подборщике и в зависимости от шин

\*\* Варьируется в зависимости от оснастки машины

\*\*\* Опция – дополнительные ящики для шпата (+ 12 катушек)



BiG Pack 1270 VC HighSpeed	BiG Pack 1290 HighSpeed	BiG Pack 1290 XC HighSpeed	BiG Pack 4 x 4 HighSpeed	BiG Pack 4 x 4 XC HighSpeed
120x70	120x90	120x90	120x130	120x130
1,0-2,7	1,0-2,7	1,0-2,7	1,0-3,2	1,0-3,2
135 / 184	90 / 122	105 / 143	130 / 177	145 / 197
2,35	2,35	2,35	2,35	2,35
7,95	7,95	7,95	9,15	9,15
9,18	9,18	9,18	10,85	10,85
2,94	3,14	3,14	3,56	3,56
2,99	2,99	2,99	2,99	2,99
10,1	8,9	9,9	13,1	13,8
–	710 / 45- 22.5 171 A8	710 / 45- 22.5 171 A8	–	–
–	500 / 50- 17 14 PR	500 / 50- 17 14 PR	550 / 45 22.5 20 PR	550 / 45 22.5 20 PR
–	550 / 45- 22.5 16 PR	550 / 45- 22.5 16 PR	560 / 45 R 22.5 146 D	560 / 45 R 22.5 146 D
560 / 45 R 22.5 146 D	560 / 45 R 22.5 146 D	560 / 45 R 22.5 146 D	620 / 50 R 22.5 154 D	620 / 50 R 22.5 154 D
620 / 40 R 22.5 148 D	620 / 40 R 22.5 148 D	620 / 40 R 22.5 148 D	620 / 55 R 26.5 166 D	620 / 55 R 26.5 166 D
620 / 50 R 22.5 154 D	–	620 / 50 R 22.5 154 D	710 / 50 R 26.5 170 D	710 / 50 R 26.5 170 D
пневм. / гидр.	пневм. / гидр.	пневм. / гидр.	пневм. / гидр.	пневм. / гидр.
32	32	32	32	32
Опция	–	Опция	–	–
6 серия	–	–	–	–
6 опция	6 серия	6 серия	6 серия	6 серия
Опция	–	–	–	–
51	–	26	–	26
22	–	44	–	44
45	45	45	38	38
Опция	Опция	Опция	Опция	Опция



# Технические характеристики

## Модельный ряд BiG Pack HDP

		BiG Pack 870 HDP HighSpeed	BiG Pack 870 HDP XC HighSpeed	BiG Pack 1290 HDP HighSpeed
Ширина x высота канала	см	80 x 70	80 x 70	120 x 90
Длина тюка	м	0,5 - 2,7	0,5 - 2,7	1,0 - 3,2
Требуемая мощность	от кВт/л.с.	105 / 143	120 / 163	130 / 177
Ширина подборщика DIN	м	1,95 / 2,35	1,95 / 2,35	2,35
Длина в транспортном положении	м	7,95	7,95	8,75
Длина в рабочем положении	прибл. м	9,18	9,18	9,40
Высота	м	2,96	2,96	3,14
Ширина	м	2,59* / 2,99	2,59* / 2,99	2,99
Вес**	от прибл. т	9,0	9,4	12,0
Шины одинарной оси до 40 км/час		–	–	–
Шины тандемной оси от 50 до 60 км/час		500 / 50 - 17 14 PR 550 / 45 - 22.5 16 PR – 560 / 45 R 22.5 146 D 620 / 40 R 22.5 148 D	500 / 50 - 17 14 PR 550 / 45 - 22.5 16 PR – 560 / 45 R 22.5 146 D 620 / 40 R 22.5 148 D	– 550 / 45 - 22.5 20 PR – 560 / 45 R 22.5 146 D 620 / 40 R 22.5 148 D
Тормозная система		пневм. / гидр.	пневм. / гидр.	пневм. / гидр.
Запас шпагата***	Катушек	32	32	32
PreChop		–	–	–
Одинарный узловязатель		–	–	–
Двойной узловязатель		5 серия	5 серия	6 серия
MultiBale		серийно	серийно	–
Ножей макс.		–	16	–
мин. длина резки	мм	–	44	–
Ход поршня	в минуту	49	49	45
BaleCollect		Опция	Опция	Опция

Все иллюстрации, размеры и массы не обязательно совпадают с серийной комплектацией и не имеют обязательной силы. Мы оставляем за собой право на технические изменения.

\* При стандартном подборщике и в зависимости от шин

\*\* Варьируется в зависимости от оснастки машины

\*\*\* Опция – дополнительные ящики для шпагата (+ 12 катушек)



BiG Pack 1290 HDP XC HighSpeed	BiG Pack 1290 HDP VC HighSpeed	BiG Pack 1290 HDP II	BiG Pack 1290 HDP II XC
120x90	120x90	120x90	120x90
1,0 - 3,2	1,0 - 3,2	1,0 - 3,2	1,0 - 3,2
145 / 197	180 / 245	170 / 231	190 / 258
2,35	2,35	2,35	2,35
8,75	8,75	9,13	9,13
9,40	9,40	10,80	10,80
3,14	3,14	3,71	3,81
2,99	2,99	2,99	2,99
12,6	13,0	14,2	15,4
–	–	–	–
– 550 / 45 - 22.5 20 PR – 560 / 45 R 22.5 146 D 620 / 50 R 22.5 154 D	– – – 560 / 45 R 22.5 146 D 620 / 50 R 22.5 154 D	560 / 45 R 22.5 146 D 620 / 50 R 22.5 154 D 620 / 50 R 22.5 161 D 620 / 55 R 26.5 166 D 710 / 50 R 26.5 170 D	560 / 45 R 22.5 146 D 620 / 50 R 22.5 154 D – 620 / 55 R 26.5 166 D 710 / 50 R 26.5 170 D
пневм. / гидр.	пневм. / гидр.	пневм. / гидр.	пневм. / гидр.
32	32	54	54
Опция	–	–	–
–	–	–	–
6 серия	6 серия	8 серия	8 серия
–	–	–	–
26	51	–	26
44	22	–	44
45	45	45	45
Опция	Опция	Опция	Опция

# Maschinenfabrik Bernard KRONE

Совершенство до мельчайших деталей

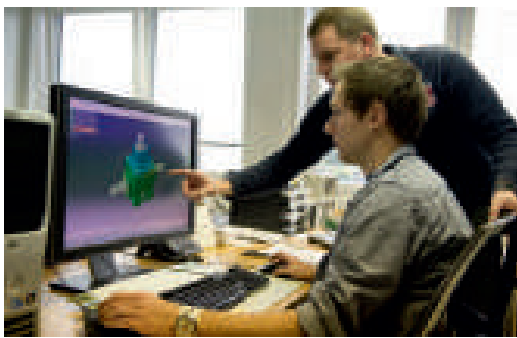

Инновационность, компетентность и близость к клиенту – эти критерии отличают философию семейного предприятия KRONE. Являясь специалистом по заготовке кормов компания KRONE выпускает дисковые косилки, ворошители-вспушиватели, валкователи, самогружающиеся прицепы и прицепы для транспортировки измельченной массы, рулонные и крупнопакующие пресс-подборщики, а также самоходный BiG M (высокопроизводительную самоходную косилку-плющилку) и кормоуборочный комбайн BiG X.

Качество, сделано в Шпелле, с 1906.

Ваш дилер KRONE



**Maschinenfabrik Bernard KRONE GmbH & Co. KG**

Heinrich-Krone-Straße 10  
D-48480 Spelle

Телефон: +49 (0) 5977 935-0  
Факс: +49 (0) 5977 935-339

[info.ldm@krone.de](mailto:info.ldm@krone.de) | [www.krone.de](http://www.krone.de)